

РОССИЯ РУСИЯ

Сегодня

Двуязычный еженедельник

АЖЭС

БЪЛГАРО-РУСКИ
ИНФОРМАЦИОНЕН ЦЕНТЪР
БРИП

ВЕЩНА АСОЦИАЦИЯ РУССКИ РЕДИЦИ
БАРТ
WAPP
основана в 1999 г.
WORLD ASSOCIATION OF RUSSIAN PRESS



Любовта към
Русия обединява

→ 19

Двуезичен седмичник

Основан 1997 г.

Брой 36 (757), Година XVI, 13-19 септември 2013 г.

Цена 0,60 лева

СООТЕЧЕСТВЕННИК



Москвичка Елена Лебедева (слева), председател на клуба "Серебряный голуб" прибывшая на конференцию "XXI век - век гуманитарной культуры", отпраздновала Ден Москвы в София Стр.7



Русская речь в болгарском "Журналисте". Продолжение следует... Стр.11



Казаци установили рекорд хорового пения Стр.12



Героической обороне Севастополя 160 лет Стр.13



Секрет долголетия Веры Михайловны Шериной Стр.14



Клад лежал под грудой мусора 76 лет Стр.15

Краснодарский чай - олимпийски елексир

→ 20

Руски филм спечели Гран при в Сърбия

→ 21

Отварят ПВО-чадър над ОНД

→ 23

Путин: Удар по Сирия означава агресия

Статия на руския президент в "Ню Йорк таймс"

Днешната ситуация в света и конкретно обстановката в Сирия ме подтикна да се обърна директно към американските граждани и политически дейци. Смятам това за важно в условията, когато се усеща дефицит в общуването между руското и американското общество.

Бих искал да напомня, че отношенията между нашите страни своето развитие са преминали през различни етапи. В годините на Студената война ние противостояхме един на друг. Но сме били и съюзници и заедно разгромихме нацизма през Втората световна война. Именно резултатите от тази война станаха причина за създаване на универсалната международна организация - ООН, за да се предотврати повторението на подобна мащабна трагедия.

Бащите-основатели на ООН, са разбирали, че съдбоносните решения по въпросите на войната и мира трябва да се взимат само с кон-

сensus и по настояване на САЩ са закрепили в Устава на ООН правото на вето на постоянните членове на Съвета за сигурност. В това е вложен дълбок смисъл, осигурил за десетилетия наред повече или по-малко стабилно развитие на международните отношения.

Никой не би искал ООН да повтори съдбата на Лигата на нациите, която се разпадна поради липса на реални механизми на въздействие на международното положение. А това би било възможно, ако страните с влияние предприемат силови акции, заобикаляйки ООН и без санкция на Съвета за сигурност.

Бих искал да отбележа, че планираният от САЩ удар по Сирия, без да се отчита сериозното и остро несъгласие на множество страни, на изтъкнати политически и религиозни дейци, включително на Римския папа, може да доведе само до нови невинни жертви, до ескалация на конфликта и до разпрост-

ранението му далеч извън границите на Сирия. Неизбежни ще бъдат разрастването на насилието и нова вълна от тероризъм. Ракетен и бомбен удар може да подкопае многостранните усилия, насочени към решаване на иранския ядрен проблем и регулиране на арабско-израелския конфликт, да доведе до понататъшна дестабилизация на цялостната обстановка в Близкия изток и в Северна Африка. Това е заредено с пълен дисбаланс на системата на международното право и установения световен ред.

Необходимо е да разбираме, че в Сирия днес става дума не за борба за утвърждаване на демокрацията, а за въоръжено противопоставяне на правителството и опозицията в една мултиконфесионална страна. Борците за демокрация там не са много. Същевременно екстремистите от различни направления и представители на "Ал Кайда" в редиците на опозицията са предостатъчни.

На стр. 2



В Казахстан се приземи спускаемият апарат, с който на Земята се завърна най-възрастният космонавт - по време на полета на МКС командирът на екипажа Павел Виноградов (в средата) навърши 60 години. Той и колегите му - космонавтът Александър Мисуркин и астронавтът от НАСА Кристофър Кесиди са добре и са доволни от работата си

BGN 22.26 RUB USD 32.67 RUB EUR 43.68 RUB

Лавров и Кери водят експерти в Женева

Руският министър на външните работи Сергей Лавров заяви, че в срещата в Женева за ситуацията в Сирия ще участват и експерти по химическо оръжие от Русия и САЩ. Според Лавров те имат необходимите знания и опит при определяне пътищата за решаване на подобни въпроси. Срещата между

Лавров и неговия американски колега е определена за 12 и 13 септември в Женева. Обсъждат се въпроси за уреждането на сирийския конфликт, включително и темата за химическите оръжия. В Женева ще пристигне и съвместният специален представител за Сирия на ООН и на Лигата на араб-

ските държави Лаксар Бахрами. Очаква се основният въпрос за обсъждане да бъде планът за действие за реализиране на руската инициатива да се поставят под международен контрол запасите от сирийско химическо оръжие. Това предложение предизвика интерес сред страните, кои-

то по един или друг начин са свързани с решаването на сирийския въпрос. Официалните власти в Сирия вече се изказаха в подкрепа на инициативата на Русия за предаване на обектите с химическо оръжие под международен контрол. В Дамаск подчертаха: "Ние приветстваме мъдростта на руското ръководство,

което се опитва да предотврати агресията срещу нашия народ." Сирийската опозиция, от своя страна, отхвърли руското предложение и, както се казва в разпространената от нея декларация, иска от западните страни "отговор на действията на режима на Асад". /"Русия днес"/

Пенсионер получи милион за детонатори

Намерил в мазето на къщата, която получил в наследство, 3857 капсул-детонатора. "Капсулите са изпратени на експертиза. Според резултатите на възрастния мъж ще бъде изплатено възнаграждение в размер на един милион рубли", съобщават от кемеровската полиция. РИА "Новости" пояснява, че пенсионерът ще получи възнаграждение във връзка с действащата на територията на областта операция "Оръжие". Досега в Тисулски район са предадени срещу възнаграждение 34 единици оръжие, включително и самоделна пушка, 3865 електродетонатора и 118 броя патрони. /"Русия днес"/

Путин: Удар по Сирия означава агресия

От стр. 1

Впрочем, Държавният департамент на САЩ сам призна за терористични воюващите в лагерта на опозицията организации като Фронтан Нусра и "Ислямска държава в Ирак и Леванта". Вътрешната конфронтация, която от самото начало бе насърчавана с оръжейните доставки за опозицията отвън, се разгоря до един от най-крвопролитните конфликти в света.

Не може да не предизвика безпокойство фактът, че в Сирия воюват не само наемници от арабските страни, но и стотици бунтовници от редица западни държави и дори от Русия. Кой би могъл да гарантира, че всички тези бандити, натрупали опит, после няма да се окажат в нашите страни, както това стана в Мали след събитията в Либия? Това е реална заплаха за всички нас. Ужасната трагедия по време на марафона в Бостън го потвърждава за пореден път.

Русия от самото начало води политика в подкрепа на мирния диалог, за да могат сирийците сами да изработят компромисен модел за бъдещото развитие на страната. При това ние защитаваме не сирийското правителство, а нормите на международното право. Постоянно доказваме необходимостта от цялостно включване на възможностите на Съвета за сигурност. Винаги сме имали предвид, че в условията на съвременния сложен и турбулентен свят запазването на правния ред е един от малкото лосто-

ве, които могат да предпазят международните отношения от изпадането им в хаос. Законът трябва да бъде закон. Той трябва да се спазва винаги, независимо дали се харесва някому, или не. Действително международно право позволява да се използва сила само в два случая - при самоотбрана и по решение

страната на фундаменталистите. В този смисъл правят впечатление съобщенията за готвената от бунтовниците нова химическа атака - този път срещу Израел. Тревога буди фактът, че опитите за силова намеса в различни вътрешни конфликти стават обикновена практика за САЩ. Възниква

може да каже какво ще се случи там след изтеглянето на международните сили. Либия е разделена на зони на влияние на различни племена и кланове. В Ирак продължава гражданската война и всеки ден гинат десетки хора. В САЩ мнозина правят пряка аналогия между Ирак и Сирия и в тази връзка питат: за-

ното право, трябва да търсим други варианти за гарантиране на собствената сигурност. Все повече страни искат да се сдобият с оръжие за масово унищожение, задейства се простата логика: "ако имаш бомба, няма да те пипнат". Излиза, че на думи се говори за необходимостта от укрепване на режима за неразпространение, а на практика сме свидетели на разслабването му.

Необходимо е да се прекрати използването езика на силата и да се върнем на пътя на цивилизованото политическо и дипломатическо регулиране на конфликтите.

През последните дни се появи нова възможност да се избегне военна акция в Сирия. САЩ, Русия и всички членове на международната общност са длъжни да се възползват от проявената от сирийското правителство готовност за установяване международен контрол над неговия химически арсенал, който впоследствие да бъде унищожен. Съдейки по изявленията на президента Барак Обама, САЩ виждат в това определена алтернатива, позволяваща да се въздържат от удар.

Приветствам склонността на американския лидер към продължаване диалога с Русия по сирийския въпрос. Ние отдавна призоваваме към съвместна работа. Сега е много важно с обединени усилия да не позволим да угасне пролясъкът на надежда - както се договорихме на срещата на високо равнище на Г-8 в Лох Ерне, да прехвърлим проблеми-

те в руслото на преговорите.

Ако избегнем силовата акция срещу Сирия, кардинално ще промени атмосферата на международните дела като цяло и ще засилим взаимното доверие. Това би бил наш съвместен успех, който ще разкрие перспективата за сътрудничество по други особено важни проблеми на съвременността.

В заключение бих искал да отбележа още нещо. С президента Барак Обама у нас се установяват все по-доверителни делови и лични отношения. Аз ценя това. Внимателно се запознах с неговото обръщение към нацията от 10 септември. Ще си позволя да полемизирам по въпрос, който смятам за изключително ключов и фундаментален.

Президентът на САЩ в своята реч прави опит да обособи изключителността на американската нация. Водената от САЩ политиката "отличава Америка от останалите - именно това ни прави изключителни", откровено заяви президентът на САЩ. Смятам за много опасно да се втъпява на хората идеята за тяхната изключителност, както и да се мотивира тя. Има големи и малки държави, богати и бедни, със стари демократични традиции и такива, които още търсят своя път към демокрация. Те, разбира се, водят различна политика. Ние всички сме различни, но когато се обръщаме към Бог за благословия, не бива да забравяме, че той ни е създал равни.



Протест в Дамаск срещу евентуален удар на САЩ

на Съвета за сигурност. Всичко останало според Устава на ООН е недопустимо и се квалифицира като агресия. Никой не поставя под съмнение факта, че в Сирия са били използвани отровни химически вещества. На лице обаче са всички основания да предполагаме, че това не е извършено от сирийската армия, а от силите на опозицията. Целта е била да се провокира намесата на нейните могъщи покровители в чужбина, които всъщност биха действали на

въпросът: отговаря ли това на дългосрочните интереси на самите САЩ? Съмнявам се. В съзнанието на милиони хора по планетата Америка все по-често не се възприема като образец за демокрация, а като играч, който залага изключително на грубата сила, като скалъпва за всеки конкретен случай коалиции под лозунга "Който не е с нас, е против нас". Употребата на сила е доказала своята неефективност и безсмисленост. Афганистан се разтърсва и никой не

що да повтаряме неотдавнашни грешки? Силите акции потвърждават също, че колкото и точни да са целенасочените удари и с използването на най-съвременни оръжия жертвите сред цивилното население са неизбежни. При това на първо място страдат възрастните хора и децата, чийто живот уж искат да защитят с тези удари. Подобни силови действия предизвикват закономерна реакция в света: ако не се опираме на международ-



Основател и член на Световната асоциация на руската преса

Издава

„Българо-руски информационен пул“ ООД

Издател

д-р Светлана ШАРЕНКОВА

Управител на БРИП ООД

РЕДАКЦИОНЕН СЪВЕТ

Председател

Проф. д. ик. н. Димитър ИВАНОВ

ЕКИПЪТ

Димитрина ГЕРГОВА - главен редактор, gergovad@abv.bg

Влади ВЛАДКОВ - vl_vladkov@yahoo.com

Светлана МИХОВА - mihova2011@yandex.ru

Светлана ТЮТЮНДЖИЕВА - svekla@abv.bg

Олга Гурска - gurska@mail.bg

Петя ДИМИТРОВА - petia.1957@abv.bg

Коректор руски език Галина ЩЕРЕВА

Коректор български език Елиана ВЛАДИМИРОВА

Фоторепортер

Валя ЧРЪНКИНА

Компютърен дизайн

Светлана ГЮРОВА

Адрес на редакцията: България, 1504 София, бул. „Евлоги Георгиев“ 169.

Телефон: 0879545297,

Факс 944-26-26

e-mail: bripgb@yahoo.com

Web адреси:

rusiadnes.bg

rusiadnes.com

russiatoday.bg

Банкова сметка IBAN,

BG13RZBB91551060220314,

Банков код BIC,

RZBBBGSF

Райфайзенбанк АД

Печат

Алианс Медиапринт

Хората искат от властта справедливост

Изборите в 16 региона на Русия за местна власт и ръководители на региони вече са факт.

Изводът, който се натрапва след 8 септември - единния ден за гласуване, е слабата избирателна активност. Тя е и основният повод за коментари и анализи. Шефът на ЦИК Владимир Чуров смята, че една от причините е лошата пропаганда и агитация и дава пример как в един от северните градове избирателка, объркана от агитационните материали, гласувала за Владимир Ленин...

"Российская газета" предлага един по-страхичен от политическия поглед към темата в проекта си "Послесловие", където своите възгледи излагат хора с различни професии. Интересно и от гледна точка на българската действителност в момента е интервюто на Елена Новосолова с известния историк, изкуствовед, поет, публицист **Юрий Кублановски**. Възпитаникът на историческия факултет на МГУ е преминал сериозна жизнена школа, напуснал Москва и отишъл екскурзовод на Соловки, в Кирило-Берозерския манастир, в Мураново и други култови места в Русия. През 1982 г. заради привързаността му към Солженицин е изгонен от страната и емигрира във Франция. Завръща се през 1990-а. Сега е завеждащ отдел "Поезия" в сп. "Новый мир". Поетичният талант на родения през 1947 г. в град Рубинск Кублановски го довежда навремето в Москва - самият Йосиф



Юрий Кублановски

Бродски високо оценява творбите му и дори по-късно, през 1981 г. издава в САЩ сборник поезия на Кублановски "Избранное".

- Кои уроци от преминалите избори определяте като важни?

- Изворите за пореден път ни напомниха, че има болезнени въпроси, които изискват решение. Например образованието - то загибна, разпадат се институти, университети, деморализират се цели педагогически колективи. Деморализирани са от това, че неизвестно откъде се стоварват някакви "парашутисти", които не уважават вузовските традиции, не разбират общите за руското общество задачи. Защо по този начин се дразнят хората, унижават се? Та има толкова хора, които по принцип са готови сериозно и пълноценно да си сътрудничат с държавата. Когато те видят, че не корисни интереси ръководят чиновниците, а здрав разум, ще отпадне необходимостта от хаотична улична опозиция. Що се отнася до системната опозиция, според мен тя трябва да си изработи солидарна,

ясна и точна програма. Тя не бива да разчита на митинговата демагогия, която само разпалва младежите, без да им дава сериозен политически опит.

- Сега се говори за това, че вотът е очертал два типа гласоподаватели: бюджетници и пенсионери, от една страна, и, от друга - младата интелигенция. Споделяте ли това?

- Първо, нито в думата "бюджетник", нито в "пенсионер" не виждам нищо позорно. Позорът е за общество, което се отнася към тези категории граждани с някаква скрито презрение или предубеждение. Бюджетниците са гръбнакът на обществото - учители, музейни работници, учени, лекари - всички, които преживяха криминалната революция, без да се съблазняват от парите, и останаха верни на светите на своята професия и чувството за дълг. Така, че не бива те да се изолират, а към тях трябва да имаме чувство на дълбоко уважение. Да не говорим за пенсионерите, които са вложили толкова сили за изграждане на отечеството.

Друг въпрос е кои са тези, които се определят като "млада интелигенция". Очевидно това е ново обществено образование, свързано с интернет паракултурата. Поразиха ме думите на Навални, че ще призове хората "да преобръщат коли и да ги палят". И това никога не впечатли, включително и Ирина Прохорова, която високо оценява речта на Навални. По волята на съдбата аз дълго живях във Франция и зная какво е призивът да се палят коли, но там това го правят представители на Третия свят, лумпени, които не са намислили мястото си в европейското общество. Не дай, Боже, в Ру-

с трябва нито много пари, нито никакви привилегии и бонуси. Ако човек почувства, че властта е справедлива и безкористна, че тя се ръководи от здравия разум, а не от никакви странични съображения, нашият човек ще повярва в своите възможности и ще започне да уважава властта. В противен случай Русия ще си остане в перманентна вътрешна дестабилизация. Поне сред моите познати от провинциалната интелигенция никога не изпитва никакви нежни чувства към "столичния протест".

Властта, според мен, трябва да се проявява най-вече като нравствена сила. Както каз-

на политиката.

- Според вас имаше ли реална политическа конкуренция на тези избори?

- Някъде имаше, някъде - не. В Екатеринбург безусловно имаше. А в Москва победата на Собянин бе предричана, защото той успя да се прояви като умен стопански ръководител. Активността на вота беше толкова слаба, защото всички бяха убедени в победата на Собянин, защото реално той нямаше съперници.

- На хората им омръзна да гледат по телевизията едни и същи лица. Какви от вас гледна точка трябва да са новите играчи в руската политика?



Тържествената церемония по встъпване в длъжност на избрания кмет на Москва Сергей Собянин е на 12 септември от 18 ч. моск. време (след редакционното приключване на броя). Този път кметът ще положи клетва върху Устава на Москва не в Бялата зала на "Тверская" 13, а в Залата на славата в Музея на Великата отечествена война на Поклонная гора. След клетвата председателят на Московската градска избирателна комисия Валентин Горбунов ще връчи на кмета полагащия му се знак. Той представлява златен хералдичен щит, със сребърно изображение на Св. Георги Победоносец върху червен емайл и надпис "Мэр города Москвы". Знакът е съединен с герба на Русия, а той - със златна верига, която е изработена от златни звезди, знамена и цветя. Знакът, който тежи 1,2 кг, съществува от 1996 г. и се съхранява в дълбок калф в кабинета на кмета



Митингът на опозицията на 9 септември в Москва събра около 9 хиляди привърженици на Алексей Навални. Но экс кандидат-кметът се отказа от провеждането на мащабен митинг, насрочен за 14 септември на Блатния площад. Московските власти са имали готовност да дадат разрешение за митинга с участието на 25 хиляди души, но организаторите сами са подали заявка за отказ, съобщават от "Тверская" 13. Навални обяви, че е подготвил 951 жалби до съда за отмяна на изборите в същия толкова секции. Общият обем на жалбите му бил около 50 бил. страници, поради което щели да бъдат превозени с камион. Блогерът атакува основно гласуването въщи, което изиграло "важна, често принципна роля" и, ако не било това, Собянин щял да получи 49,47%

сия да стане нещо подобно. Тогава след половин година няма да остане нищо от протестното движение и се страхувам, че ще дойдат такива диктатори, че свят ще ни се завие. Има една точна фраза, казана от Александър Зиновиев (съветски и руски логик, социален философ, известен социолог, писател, 1922-2006 г.) за началото на 90-те години: "Целеха се в комунизма, а уцелиха Русия". За съжаление нашата опозиция често бърка недоволството от властта с недоволството от страната и нейната история.

- Вие пътувате много из Русия, какво според вас очаква електоратът от властта?

- Народът иска от властта само едно - справедливост. Не му

ва Александър Солженицин: "Ние трябва да градим Русия или нравствена, или никаква. Тогава ще ни е все едно". Мисля, че не ни е все едно каква ще е Русия - нито на подкрепящите властите, нито на опозицията, нито на обикновените граждани, ако, разбира се, не им е безразлично вашето отечество.

- Щом е така защо толкова малко хора гласуваха?

- Това е политическа апатия. Нашият човек е убеден, че от него не зависи почти нищо. Това е главното обяснение.

- А защо е убеден в това?

- Нашето общество е не само деморализирано, но и деполитизирано. Хората търсят изява на никакви други полета, не в полето

- Идеалният вариант е начело на държавата да са хора, за които парите не са на първо място и честолюбие им отстъпва на безкористнието. Има такива хора, но те просто не са задействани. Те са необходими и в правителството, и в законодателните органи. Не искам да кажа нищо грубо за Държавната дума, за Съвета на Федерацията, но всички знаем, че тези органи не се ползват с необходимото уважение от страна на народните маси. Политиката, както казва Василий Розанов (руски мислител, прозаик, публицист, литературен критик, 1856-1919 г.), не бива да зачерква у човека съвестта, религията и поезията.



Джамията "Сърцето на Чечня" и Коломенският Кремъл предсрочно бяха обвени за победители в конкурса "Русия 10". Финалът предстои на 6 октомври, но вече без участието на фаворитите. От организационния комитет съобщиха, че за всеки от обектите лидери на полуфинала броят на гласовете е десетки пъти по-голям, отколкото за всеки друг обект. След приключването на конкурса 10-те обекта победители като символи на страната ще бъдат пресъздадени в копия в ландшафтния парк "Русия" в Московска област, а миниатюрни техни копия ще се превърнат във визитка картичка на РФ



В изложбената зала на Воронежката медицинска академия "Бурденко" бе открита изложба на Андрей Билжо, наречена "История болести". Лекарят-карикурист донесе подарък от клуба "Петрович" - бюст на воронезкия губернатор Алексей Гордеев. Рисунки на Андрей Билжо са публикувани в различни медии, но талантливият лекар е известен и с това, че заедно с Виктор Шендерович е бил водещ на програмата "Итоги", автор е на анимационни филми. А с Воронеж го свързва това, че е продуцент на певицата Людмила Горшкова, както и Дивногорието, където си е купил къща и е направил пътеводител за този красив край



В конноспортния клуб "Територия на коня" в Санкт Петербург се състоя роедо с бикове, организирано от екипа на "RBR-Русский Бул Рейдинг". От тричасовото шоу, по време на което зрителите имаха възможност да научат как да си служат с ласо и камшик и да хвърлят томахава, най-вълнуващи бяха 32 секунди. Четирима смелчаци трябваше да покажат класа, като успеят да се задържат по 8 секунди върху гърба на опърничав бик. Роедото бе предшествано от протест на зоозащитни организации, които се опитаха да осуеят този, според тях, несъвместим със съвременното общество начин на развлечение



В Москва бе открит най-големият международен салон за товарни коли COMTRANS-2013. Около 400 производители демонстрираха продукцията си на територията на "Крокус Экспо". По време на изложението се състоя световната премиера на Mercedes Sprinter Classic. Обновеният фургон е направен в Русия и специално за Русия - практичен и издръжлив на суровите условия на експлоатация. Немската фирма има намерение да разшири производството си тук. Около 50 хиляди са тежкотоварните коли и автобуси, използвани в Русия на фирмата MAN, която също представи свои нови разработки. Не ѝ отстъпва и VOLVO, която показа 10 нови модела тежкотоварни камиони. Renault презентира лекия си търговски автомобил Kangoo



В Архангелск обявиха резултатите от конкурса "Пясъчна скулптура на Приазовието", посветен на 445-годишнината от честването на Деня на града. Студентите на колежа по изкуствата в Елиста изработиха 11 скулптури и ги подариха на града. Пясъчните изваяния издържаха изпитанието на дъждовете и жителите на Астрахан могат да им се радват още две седмици

Кукленият театър във Волгоград откри 77-ия си сезон с постановката "Подскачащата принцеса" на чешкия драматург Ладислав Дворски - адаптирана за съвременните деца версия с голяма доза хумор на романтичната старинна история за това как принцът на бял кон спасява прекрасното момиче. Към спектакъла има две анотации - за децата, които се учат да четат, и за възрастните - с какво е полезна тази приказка за малчуганите

САЩ изпадат в сложно положение

Съгласието на Сирия с инициативата на Москва за химическото оръжие отслабва позициите на привържениците на военната операция

Съгласието на Дамаск с призива на Русия да предаде всичкото химическо оръжие, което има в страната, под международен контрол, съществено отслабва позициите на поддръжниците на силовата намеса в Сирия, предполагат някои експерти и медици. Сега ще бъде много по-трудно да бъдат убедени американските конгресмени да подкрепят решението на Барак Обама да нанесе удар, пише в "Коммерсантъ".



Вестник "Таймс", цитиран в обзора на британската преса на Руската служба на Би Би Си, отбелязва, че инициативата може да доведе до отлагане на удара. Намесата на Москва може да усложни задачата на Обама, който, рискувайки личния си авторитет, се опитва да получи подкрепата на американската общественост при решаването на сирийската криза, се казва в статията.

Редакторът по дипломатическите въпроси на вестника Роджър Бойс пише, че американският държавен секретар Джон Кери още преди предложението на Москва е извършил "стратегическа грешка в шахматната игра между Русия и САЩ", като предложи на Дамаск (както после се оказа - не на сериозно) за една седмица доброволно да предаде всичкото химическо оръжие и по този начин да избегне военната операция.

Само за няколко часа Русия предложи да бъде организиран международен контрол над това оръжие и веднага стана очевидно, че Москва е намерила пътя за отлагане на атаката на САЩ, за усиляване позицията си в Близкия изток и за разкол на европейското обществено мнение, пише Бойс.

Самият Обама заяви,

че ударът по Сирия ще бъде отложен за неопределено време, ако Асад наистина се откаже от химическото оръжие. Той определи руското предложение като "пробив", но оцени скептично реалността. Дамаск да изпълни подобни задължения. Американският президент призна, че не е уверен в крайния резултат от дебатите в конгреса и каза, че засега не е решил какво ще прави, ако не получи подкрепата на законодателите.

Гласуването за военната операция срещу Сирия в Сената на САЩ трябваше да се състои в сряда, но е отложено за по-късен срок. Камарата на представителите трябва да гласува през следващата седмица. Невъзможно е да се предскаже дали Конгресът ще одобри документа, тъй като много от законодателите се обявяват против.

Все още е рано да се говори за пълно снемане на военната заплаха, поне защото министърът на външните работи на Сирия е обявил, че "приветства", а не "приема" руската инициатива, влизат в дипломатически нюанси някои британски медици.

"Сирийският отговор на предложението на Москва поставя президента на САЩ в сложно положение. След като посочи като основна причина за удара изключ-

ване на повторно използване на химическо оръжие, Белият дом ще бъде принуден да обяс-



ни как атаката срещу Дамаск ще реши подобре въпроса, отколкото предаването на химическото оръжие му арсенал под международен контрол", пояснява за "Коммерсантъ" експертът от ПИР.център Андрей Баклицки.

В същото време сенаторите Джон Маккейн и Линдзи Греъм, които активно подкрепят военния план на Обама, са убедени, че възможността за предаване на сирийското химическо оръжие под международен контрол трябва да стимулира Конгреса да одобри военната операция. Те мотивират своята позиция с предположението, че подобно решение ще даде възможност на президента да оказва по-сериозен натиск над Русия и Сирия за реализиране на московската инициатива, предава "Интерфакс".

Източник, близък до

Пентагона, е споделил пред "Коммерсантъ", че Вашингтон има два плана относно сирийското химическо оръжие - план "А" и план "Б", които смятат да реализират съвместно с Русия. Според първия Русия и САЩ ликвидират сирийските запаси с помощта на влиянието на Москва върху Дамаск, а според втория - в случай на падане на режима на Басар Асад Москва и Вашингтон взимат под контрол складовете с химическо оръжие, за да не могат да стигнат до него радикалните групировки. В край-

та операция срещу Сирия, е ниската подкрепа сред обикновените американци. Скорошно изследване на общественото мнение, извършено съвместно от в. "Ню Йорк Таймс" и телевизионния канал Си Би Ес Нюз, показва, че срещу американската военна акция се обявяват повече от три четвърти от респондентите. Те смятат, че администрацията не е приела достатъчно убедителни причини за нанасяне на удар.

Аналогично допитване на Си Ен Ен показва, че макар 80% от аме-

риканците да смятат, че правителството на Асад е използвало оръжие срещу мирни граждани, повече от 70% са на мнение, че ударът по Сирия няма да постигне поставените задачи и са срещу намесата в сирийския конфликт.

Ръстът на противниците на силовите акции показват и други подобни анкети - на Ей Би Си Нюз и "Вашингтон



риканците да смятат, че правителството на Асад е използвало оръжие срещу мирни граждани, повече от 70% са на мнение, че ударът по Сирия няма да постигне поставените задачи и са срещу намесата в сирийския конфликт.

Ръстът на противниците на силовите акции показват и други подобни анкети - на Ей Би Си Нюз и "Вашингтон

на Обама за дейността му на международната арена за цялата история на аналогичните анкети, проведени от Си Ен Ен, пише РИА "Новости". Общият рейтинг на подкрепата на Обама е фиксиран на 45%, а 52% казват, че не са доволни от неговата работа в Белия дом. Тези проценти не са се променяли през последните три месеца.

Белгия приветства руската инициатива

Министърът на външните работи на Белгия Дидие Райнедрс заяви, че приветства руската инициатива химическото оръжие на Сирия да бъде поставено под международен контрол, но смята, че тя трябва да бъде съпроводена с юридически и оперативни мерки за неутрализиране на този арсенал. Той се радва на това предложение и отбелязва, че идеята била засегната по време на неформалното съвещание на министрите на външните работи на страните от Евросъюза на 7 септември във Вилнюс с участието на държавния секретар на САЩ Джон Кери, отбелязва "Ин-

терфакс". Райнедрс предполага, че въпреки руското предложение Съветът за сигурност на ООН трябва да изучи доклада на инспекторите на ООН за химическата атака от 21 август. Освен това инициативата на Москва трябва да бъде подкрепена с мерки, които неутрализират химическия арсенал на режима на Башар Асад.

Според първия белгийски дипломат евентуална резолюция на ООН би могла "да заобиколи" факта, че Сирия не е подписала конвенцията за забрана на химическото оръжие и да се задължи забрана или унищожаване на запасите от него.



Пристанище Октябрск

Украйна отрече военни доставки за Дамаск

Министерството на външните работи на Украйна опроверга информацията за доставки на оръжие за Сирия, които се осъществявали чрез пристанище Октябрск в Николаевска област, се казва в пресъобщение, публикувано на сайта на ведомството.

В него се отбелязва, че още през май 2011 г. Украйна доброволно и напълно е прекратила военнотехническото сътрудничество със Сирия. През 2012-2013

г. за Сирия не е имало никакви доставки и транзит на стоки с военно предназначение, подчертават от министерството, като призовават и другите държави "да се придържат към такъв отговорен подход".

По този начин украинското дипломатическо ведомство реагира на статия, озаглавена "Русия доставя въоръжения на Сирия чрез украинското пристанище", публикувана във в. "Вашингтон пост" на 8 септември.

В нея се привеждат изводи на неправителствената организация C4ADS, че украинската корабоплавателна компания Kaalbye Group и пристанище Октябрск са задействани в международна мрежа за търговия с оръжие. Експерти съобщават за мащабен трафик от Октябрск за средиземноморските пристанища на Сирия, който се наблюдава през последните две години. Според информацията на организацията по то-

зи маршрут курсират десетки морски съдове - както малки, така и големи - с "дълга история на превоз на оръжие".

В статията се казва: "Въпреки че пристанището принадлежи на Украйна, на практика то се контролира от Русия." Авторът й твърди също така, че Октябрск е собственост на магнат с близки до Кремъл връзки, а основните руски експортъри на оръжие имат свои офиси в пристанището.

Нов баланс между природните ресурси и инвеститорите

Разработването на богатите находища на газ и петрол изисква предоговаряне между власти и компании



Джон Кемп*

Балансът на силите между страни, притежаващи ресурс, и петролните компании се е променил съществено заради т.нар. шистова революция и навлизането в дълбоководните петролни и газови находища край бреговете на Латинска Америка и Африка.

Първото десетилетие на XXI век бе доминирано от реториката за нарастващия "ресурсен национализъм", като правителствата настояваха за по-голям дял от приходите от природни ресурси на тяхна територия. През последните три години обаче ресурсният национализъм изчезна от дневния ред. Вместо да се опитват да налагат по-строги условия на петролните и газовите компании, повечето страни сега се конкурират за привличането на инвестиции, като предлагат намаления на таксите за право на разработване на природните ресурси и по-ниски данъчни ставки.

Основното послание от Shell и другите петролни компании към собствениците на ресурси е ясно: ако искате да инвестирате време, пари и технологии за развитие именно на вашите ресурси, а не някъде другаде, трябва да ни предложите конкурентни и атрактивни условия.

Капитал или услуги

Според традиционния модел в петролната и газовата промишленост компаниите, добиващи суровината, плащат по-уфиксирани такси под формата на вноски за право на разработване на ресурсите и бонуси на собственика на ре-

сурса - обикновено правителството. В замяна те запазват остатъчните приходи от продажба на петрола и платените данъци върху печалбата по нормалния начин.

Към края на 90-те години обаче в повечето страни с нововъзникващи пазарни икономики този модел бе заменен от споразумения за дялово разпределение на продукцията и договори за предоставяне на услуги, при които петролната и газова компания получаваше до голяма степен фиксирано възнаграждение за инвестициите си в проучването и развитието, а правителството на страната с ресурса запазваше остатъчните приходи.

Компании за услуги като Halliburton и Schlumberger бяха доволни да работят като подизпълнители с фиксирани възнаграждения. Повечето международни петролни и газови гиганти обаче като Shell, BP, Total и Exxon Mobil се противопоставиха и продължават да настояват за достъп до суровината като собственици на капитал.

Скубане на гъската

През 90-те години и през първото десетилетие на XXI век, когато Китай започна да бележи бърз растеж и суперцикълът при суровините вдигна цените на петрола и на други суровини до рекордни равнища, собствениците на ресурси се стремяха към още по-изгодни за тях сделки и в по-голямата си част имаха успех. Собствениците на ресурси като Ирак настояха за договори за предоставяне на услуги с изключително строги условия и международните петролни компании в крайна сметка се съгласиха, преди всичко за да не изпуснат възможността и с надеждата, че по-късно условията може да бъдат предоговорени в по-благоприятна посока.

Дори страни като Великобритания, които продължиха да предлагат традиционната система - такса за право на ползване и данъци - повишиха данъчните ставки, в много случаи със задна дата, за да хванат "непредвидените печалби" от по-високите цени на петрола и газа. До 2008 г., докато цените се вдигаха до изключително високи равнища, правителствата натрупаха печалби. Без значение дали петролът се произвежда по системата такси за права

за ползване и данъци или някаква форма на разпределение на производството, или договор за изпълнение на поръчка, правителствата, които притежаваха ресурсите, успяха да се възползват в най-голяма степен от положителното развитие на цени-

ния и добив оценяват печалбите на база портфолио, обхващайки целия си набор от активи, и за периода на целия ценови цикъл.

Съревнование за капитали

През последните три



Дълбоководните находища изискват големи инвестиции

те на петрола и газа. Петролните и газовите компании трябваше да приемат поражението и предлаганите условия, каквито и да са те.

Перспективи на портфолиото

Петролните договори са сложни, но повечето изглеждащи тайнствени спорове се свеждат до един прост въпрос - кой да се възползва в по-голяма степен от периодите на високите цени. За петролните гиганти високите от очакваните печалби от някои находища в периоди на високи цени са нужни, за да се компенсират огромните рискове, които компаниите поемат за проучването, производството и дългосрочните капиталови инвестиции. Извънредни печалби покриват разходите за всички кладенци, които са се оказали сухи, както и годините с ниски цени на петрола.

За собствениците на ресурсите обаче по-високите от предвидените печалби може да изглеждат като незаработена, неочаквана печалба, дар от природата, която трябва да бъде пазен от народа на страната, притежаваща ресурса. Това е преди всичко въпрос на гледна точка. Собствениците на ресурси оценяват печалбите на равнище кладенец, находище или в най-широк аспект на равнище страна и обикновено само за един времеви момент. Компаниите за проучва-

то си шистово находище Vaca Muerta.

В края на 90-те и през първото десетилетие на XXI век многобройните петролни компании преследваха силно ограничен кръг нови възможности. Сега благодарение на шистовата революция, както и на напредъка в офшорните сондажи, наборът от потенциални инвестиции е нараснал драстично, изпреварвайки броя на международните компании, които ги преследват, както и наличния капитал, който е необходим за тях. Резултатът е забележима промяна в баланса на силите, които преговарят.

Финансови условия и рискове

Фискалните условия и ресурсният национализъм са склонни да следват сравнително добре определен цикъл. В ранните етапи на разработване на ново

непланирани приходи. Те стават гъвкави, когато цените са ниски или спадащи и правителствата започват да се притесняват за способността си да привлекат инвестиции и да поддържат производството и приходите.

Шистовите находища и дълбоководни проучвания промениха динамиката на сектора макар и по различни начини. Шистовата технология е с ниска цена, ниска степен на риск и общо взето не предизвиква затруднения, така че би трябвало да облагодетелства собствениците на ресурси. В повечето страни обаче тя остава неизпробвана, нуждае се от голям брой нови кладенци и газът, който се добива, изисква скъпи съоръжения за втечняване, за да може да бъде транспортиран и да се остойности. Шистовият добив също така намали цените на петрола и газа и зап-



За разработването на ямалските находища бяха привлечени много чуждестранни инвестиции

години се наблюдава значителна промяна. Позоваванията на "ресурсния национализъм" са намалели значително. Вместо това има надпревара в предлагането на по-добри условия, за да се привлечат инвестиции. Великобритания намали данъци, за да спре спада на инвестициите и на добива на офшорен петрол и природен газ, а също така започна да предлага изгодни условия за проучване на шистови находища на сушата. Русия търси чуждестранни технологии и компании, които да й помогнат да развие сибирските и арктическите ѝ находища. Дори свръх националистично настроената Аржентина вече предлага по-изгодни цени и данъци, за да привлече инвестиции в гигантско-

петролно находище или петролна провинция, страните, притежаващи ресурса, имат желание да привлекат инвестиции и предлагат атрактивни условия, особено ако находището изисква много големи капиталовложения и сложни технологии, за да се експлоатира. На по-късен етап, когато разработването вече е напреднало, изградена е инфраструктурата и технологичните проблеми са решени, преговорната позиция на експлоатационните дружества отслабва и правителствата налагат по-строги условия, както и преразглеждане на действащите договори.

Национализмът и данъците са по-малко гъвкави, когато цените са високи и нарастващи, а правителствата са уверени, че могат да очак-

лашва да ги смъкне още. Собствениците на ресурси трябва да бъдат в състояние да предложат благоприятни условия за привличане на инвестиции в среда, в която покачващите се цени вече не са гарантирани. Дълбоководният добив налага сложна и изключително скъпа технология, която страните с ресурси не могат да усвоят сами, а това ги прави зависими от големите международни компании, ако искат ресурсът въобще да бъде разработен.

Не е изненадващо, че петролни компании сега могат да си позволят да бъдат много по-придирчиви при избора на проекти, в които да участват, и да договарят по-изгодни условия със собствениците на ресурси. ("Иносми" по Ройтерс)

*Авторът е един от водещите анализатори на Ройтерс по финансови и енергийни проблеми

В Софии праздновали День Москвы

Все флаги в гости к нам

На "московской территории" в сердце болгарской столицы 9 сентября прошли народные гуляния, посвященные Дню Москвы. Торжества в скверике между Русской церковью и бывшим русским посольством были организованы "Домом Москвы в Софии". Как и положено - все началось с торжественных речей, продолжилось концертной программой, а завершилось - праздничным салютом. Многочисленные гости: ответственные лица, друзья России и наши соотечественники отведи душу, слушая любимые русские песни. Директор Московского культурно-делового центра Борис Громов и его команда организовали праздник с подлинным русским размахом. После торжественной части гости смогли свободно пообщаться, а опоздавшим приподнятое настроение создали "наркомовские сто грамм".



Директор "Дома Москвы в Софии" Борис Громов встречает гостей - Ю.Н.Исакова, Чрезвычайного и Полномочного Посла России в Болгарии и Тодора Чобанова, зам. мэра Софии

турно-делового центра Борис Громов и его команда организовали праздник с подлинным русским размахом. После торжественной части гости смогли свободно пообщаться, а опоздавшим приподнятое настроение создали "наркомовские сто грамм".



Трио "Ы" в составе: Марина Драгомирецкая, Элеонора Лонтова и Златина Тодорова порадовало публику хорошо знакомым репертуаром



Юные зрители, увлеченные выступлениями артистов, с аппетитом уплетали кашу



Председатель редакционного совета г. „Земля“ проф. Димитр Иванов в разговоре с Чавдаром Новански



Светлана Шаренкова - председатель Форума "Болгария-Россия" (справа) беседует со Ст. Почеканской



Мама нашей коллеги Лидии - Шереметьева Зинаида Савельевна, прибывшая в Софию из Белгорода, дала организаторам высшую оценку

В Российском культурно-информационном центре в Софии 12-го сентября открылся Первый международный фестиваль кино-телевизионных фильмов и программ "Славянская сказка" имени академика Д.С.Лихачева, приуроченный к 1150-летию создания славянской письменности и культуры в Евразийском пространстве. Организаторы постарались придать событию блеск известных миру кино-фестивалей. Уже в аэропорту гостей встречал безупречно одетый господин на автомобиле "Мерседес".

Авторитетному жюри предстоит назвать победителей. Выдающиеся личности за вклад в славянскую культуру и искусство будут награждены специально учрежденной медалью имени академика Д.С.Лихачева.

Президент фестиваля, автор идеи и основатель - **Димитр Димитров**, академик болгарской академии науки и искусств (БАНИ), профессор, доктор искусств. наук снял документальный фильм "Ровесник века" о жизни и деятельности великого ученого, к его 90-летию юбилею. Этим последним фильмом при жизни Д.С.Лихачева, где он рассказывает об исторических связях русской и болгарской культур и открыл творческий форум.

Как сообщила директор фестиваля **Елена Димитрова**, руководитель департамента международных связей Европейской Ассоциации Аудиовизуальных коммуникаций /ЕААК/, заявлено участие творческих проектов из Болгарии, России, Македонии, Сербии, Беларуси, Хорватии, Черногории, Греции, Украины, Казахстана, Молдовы, Франции, Финляндии, Германии, Армении, Грузии и Китая.

13-14 сентября фестиваль перенесется и в древнюю столицу болгарского царства Велико-Тырново.



Снимки: Валя Чрынкина и Сергей Жеков

Интернациональный клуб лауреатов международного Знака общественного признания "Серебряный голубь" и Женский форум "Славянка" проводят в Российском культурно-информационном центре в Софии 14 сентября 2013 года конференцию "XXI век - век гуманитарной культуры". В ходе форума будут заслушаны доклады на две темы: "Социальные и духовные проблемы современ-

"XXI век - век гуманитарной культуры"

ного общества" и "Проблемы воспитания подрастающего поколения и сохранения семейных ценностей". По первой теме выступают: Кристина Ирина (Болгария) "Противоречия и проблемы современного развития общества (Либеральная идея и толерантность)"; Булатович Лилиана (Сербия) "Положение гуманитарной

культуры в послевоенной разрушенной Сербии"; Шарипова Салима (Киргизия) "Спасение мира - в духовном обновлении общества и государства"; Перминова Алла (Россия) "Женщины в экстремальных ситуациях"; Рощинская Октябрина (Беларусь) "Уроки Д.С.Лихачева: в назидание потомкам". А после дискуссии и

перерыва в тот же день будут заслушаны доклады: Жданок Татьяна (Латвия) "Проблемы изъятия детей из семей иммигрантов в странах Евросоюза"; Докучаева Александры (Россия) "Российское гражданство детей из смешанных семей"; Азхари Ясмину (Сирия) "Успешный бизнес женщин и воспитание своих де-

тей"; Ильясовой Марьям (Россия) "Созидательная роль семьи и женщин в сохранении традиций и духовных ценностей Дагестана"; Лебедевой Елены (Россия) "О проблемах в области воспитания детей и сохранения семейных ценностей в реалиях сегодняшнего дня".

В заключение будет принят итоговый документ заседания членов Клуба "Серебряный голубь".

"Мы за мир во всем мире"

5-й молодежный форум-фестиваль прошёл в Китене

Алена Суханова,
Русенская молодежная
организация Федерации
"Союз
соотечественников"

В последние дни лета в небольшом черноморском городке лучшие представители молодежи Уральского федерального округа собрались со своими соотечественниками, проживающими за рубежом. Главными организаторами этого события выступили: Департамент молодежной политики и туризма и Департамент международных внешнеэкономических связей Ямало-Ненецкого автономного округа.

С первого же дня программа фестиваля была очень насыщенной и участникам постоянно приходилось делать выбор - куда же им пойти. Даже на море была возможность не просто отдохнуть, а принимать участие в конкурсах - строить песочные зам-



ки, петь в караоке и т.д. На открытии фестиваля каждая команда представила свою визитку в неповторимом стиле. Ребята пели, танцевали, готовили прямо на сцене "напиток дружбы" и угощали им зрителей, водили хоры и даже рисовали

все вместе эмблему форума-фестиваля "Мы за мир во всем мире". В последующие дни проводились мастер-классы, темы которых были более чем разнообразными - от планирования семьи до NSPT (Новые социальные и педагогические техно-

логии), беседы с представителями Росмолодежи, ток-шоу, где участникам и экспертам предлагалось выразить свое мнение по поводу наличия миссии у фестиваля. В рамках фестиваля состоялась встреча с представителями Фонда поддерж-

ки и защиты прав соотечественников, проживающих за рубежом.

Наверное и местным жителям запомнится концерт участников фестиваля на центральной площади города, который еще раз показал, сколько творческих, талантливых ребят собралось на форуме. В завершение форума была принята резолюция, кроме того каждый участник получил возможность высказать свое мнение о форуме.

В последний день форума-фестиваля командам предстояло принять участие в розыгрыше кубка абсолютного победителя. Среди заданий было пение, спуск с горы, современный бой на мечах и многое, многое другое. Кубок увезла с собой команда Тюменской области. После закрытия форума-фестиваля был концерт специального гостя - группы "My Sister's Band" и салют.



Болгарскими участниками фестиваля стали: председатель Молодежной организации при Федерации "Союз соотечественников" Алевтина Стоянова, оба ее заместителя - Димитр Петков и Алена Суханова, а также Атанас Шуманов и Александр Маркова.

В качестве экспертов фестиваль посетили Марина Дадикозян - председатель Федерации "Союз соотечественников" и Димитър Димитров - председатель дружества "Вместе с Россией".

Спасибо организаторам за программу каждого дня! Мне кажется, что такой форум очень расширяет сознание и вдохновляет на изменения и, что еще более важно - дарит множество прекрасных друзей!

Соотечественник ли я?!

Здравствуйте, уважаемая редакция!

На стр.8 в вашей газете публикуется информация о работе Фонда поддержки и защиты прав соотечественников, проживающих за рубежом. Я украинка, уезжала на постоянное жительство в Болгарию из СССР - теперь, когда такой страны нет - кто мне ответит соотечественница ли я?!

**С уважением
Мария Георгиева**

Ваш вопрос отвечает Марина Дадикозян - председатель Координационного совета российских соотечественников в Болгарии, член Бюро Всемирного Координационного совета российских соотечественников.

- Уважаемая г-жа Георгиева, согласно Федеральному закону "О государствен-

ной политике Российской Федерации в отношении соотечественников за рубежом": "Соотечественниками за рубежом являются граждане Российской Федерации, постоянно проживающие за пределами территории Российской Федерации.

Соотечественниками также признаются лица и их потомки, проживающие за пределами территории Российской Федерации и относящиеся, как правило, к народам, исторически проживающим на территории Российской Федерации, а также сделавшие свободный выбор в пользу духовной, культурной и правовой связи с Российской Федерацией лица, чьи родственники по прямой восходящей линии ранее проживали на территории



Марина Дадикозян

Российской Федерации, в том числе:

лица, состоявшие в гражданстве СССР, проживающие в государствах, входивших в состав СССР, получившие гражданство этих государств или ставшие лица-

ми без гражданства; выходцы (эмигранты) из Российского государства, Российской республики, РСФСР, СССР и Российской Федерации, имевшие соответствующую гражданскую принадлежность и ставшие гражданами иностранного государства или лицами без гражданства."

В законе также подчеркивается, что признание своей принадлежности к соотечественникам является актом самоидентификации, подкрепленным общественной либо профессиональной деятельностью по сохранению русского языка, родных языков народов Российской Федерации, развитию российской культуры за рубежом, укреплению дружественных отношений государств проживания соотечественников с Российской Федерацией, поддержке общественных объединений со-

отечественников и защите прав соотечественников либо иными свидетельствами свободного выбора данных лиц в пользу духовной и культурной связи с Российской Федерацией.

Таким образом, если вы самоопределяетесь, как российская соотечественница, то согласно закону, вы таковой являетесь.

Хотела бы отметить, что тысячи российских соотечественников, проживающих в Болгарии, объединены в более 60 организациях в разных городах Болгарии. Членами организаций соотечественников являются граждане многих государств, ранее входивших в состав Советского Союза. Информация и контакты председателей Русских клубов, которые работают в разных городах Болгарии, размещены на портале "Всемирная Россия" www.vseruss.ru.

"Школа будущего" в Камчии

Перед началом учебного года в санаторно-оздоровительном комплексе (СОК) "Камчия" в очередной раз состоялось образовательное и научное событие мирового уровня. Здесь проходил специализированный семинар ведущих ученых в области информационных и компьютерных технологий на тему: "Информационная наука сегодня и завтра: состояние и перспективы развития науки об информации" под научным руководством проф. д.т.н. Константина Колина, вице-президента Международной академии ноосферы устойчивого развития.

А с 1 по 5 сентября болгар-

ские учителя русского языка приняли участие в Международном научно-практическом семинаре "Инновационные методы в преподавании русского языка", цель которого содействовать повышению их квалификации. Семинар организован Фондом "Устойчивое развитие Болгарии" при финансовой поддержке Фонда "Русский мир". Для чтения лекций и проведения семинаров были приглашены авторитетные лекторы из России и Болгарии. Здесь уже третий год реализуется проект "Школа будущего". С учетом интереса со стороны учителей организаторы обещают сделать семинар ежегодным.

Фотоконкурс "Россия-берега моей души"

Молодежная организация Федерации "Союз соотечественников" вновь объявила конкурс фотографий молодых соотечественников, которым недавно удалось побывать в России и привезти с собой массу эмоций не только в сердце, но и на фотографиях. Высылайте свои фотографии по адресу alenasuhanova92@mail.ru до 20-го сентября. А так же голосуйте за самые красивые фотографии на страничке организации в фейсбуке <https://www.facebook.com/MOSFSS>

Победители конкурса будут объявлены на Четвертом Международном молодежном форуме "Молодежь строит будущее" в Софии 29 ноября-3 декабря 2013 г.

Ждем ваши впечатления и воспоминания!



Грузия опровергла производство химического оружия для Сирии

Грузинский МИД опроверг информацию о создании в тбилисской лаборатории имени Ричарда Лугара химического оружия, которое впоследствии было использовано в Сирии. "Это полная глупость и не стоит ее комментировать", - заявил замминистра иностранных дел Давид Залкалиани, слова которого цитирует "Интерфакс".

Чиновник подчеркнул, что данная лаборатория "работает открыто и используется исключительно для научных целей". В ближайшее время в ней будет проведена презентация, на которую приглашены зарубежные дипломаты. Лаборатория имени Лугара, о которой идет речь, была открыта в пригороде Тбилиси в апреле 2011 го-

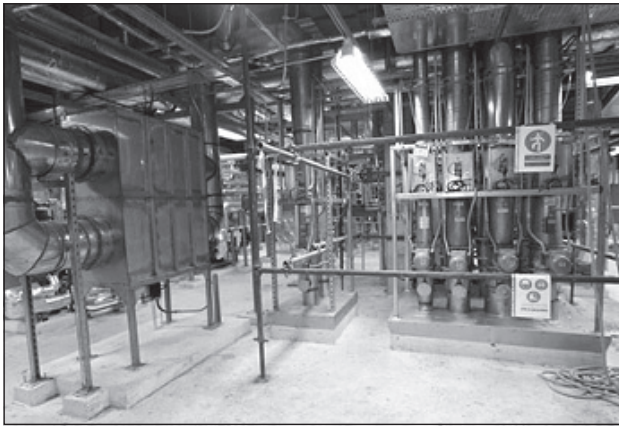

Лаборатория имени Лугара

да при участии США. Сообщалось, что Вашингтон вложил в этот проект порядка ста миллионов долларов. Руководство Грузии утверждает, что основной функцией лаборатории является выявление особо опасных инфекций и диагностика. В Тбилиси заявляют так-

же, что лаборатория открыта для всех, включая российских специалистов. Информация о том, что в ней могли создать химическое оружие для последующего использования в Сирии, появилась еще в конце августа. Об этом, в частности, писал главный редактор

издания бывших сотрудников государственного департамента США и разведки "Ветераны сегодня" Гордон Дафф. По его информации, химическое оружие (газ зарин) было доставлено в охваченную гражданской войной страну через территорию Турции, и что это было сделано при содействии Пентагона. Данную статью перепечатали ряд российских СМИ, а 8 сентября сюжет на эту тему показал телеканал НТВ.

О химической атаке под Дамаском, в результате которой погибли несколько сотен человек, стало известно 21 августа. Правительство сирийского президента Башара Асада и представители повстанцев возложили вину за применение химоружия друг на друга.



Украинские радикалы попытались ускорить бомбежку

В конце прошлой недели активисты украинского радикального движения "Братство" провели пикет с требованием побыстрее начать военную операцию против Сирии, сообщает "Новый регион".

Акция состоялась у здания посольства США в Киеве. По информации агентства, в ней приняли участие семь человек. Они держали плакаты "Обама, негальмуй, бомбардуй!" ("Обама, не тормози, бомби!") и "Асад, вдихни зарину!" ("Асад, вдихни зарин!"). Организатор пикета Виталий Черный, комментируя идею акции, заявил, что в Сирии осуществляется геноцид местного населения. В связи с этим он высказался в поддержку "прогрессивных мировых правительств", готовых начать военную операцию, которая может установить в Сирии "мир и демократию".

На сайте "Братства" также было размещено заявление в поддержку нападения на Сирию. "Если американцам и европейцам действительно захочется взять Сирию, что в этом плохого? - отмечают радикалы, подчеркивая преимущества "европейского колониализма". - Дье ле во! - Как в подобных случаях говорил его святой Папа Урбан II" ("Dieu le veut" / "Этого хочет Бог" - лозунг, под которым был провозглашен первый крестовый поход в XI веке - прим. ред.). Акция у посольства проходила в присутствии сотрудников милиции и спецподразделения "Беркут".

Баку "отменил" предвыборный визит делегации США

Визит американской делегации в Азербайджан, запланированный на 9 сентября, отложен, сообщает Contact.az со ссылкой на посольство США в Баку.

"Правительство Азербайджана захотело отложить этот визит до завершения президентских выборов. Мы сожалеем, что визит делегации с целью ознакомления с предвыборной ситуацией не состоится", - отметили в посольстве.

По информации ресурса, речь шла о визите делегации во главе с заместителем помощника госсекретаря США по демократии и правам человека Томасом Мелиа. Сообщалось, что американцы намерены посетить Тбилиси, чтобы - в контексте предстоящих выборов президента Грузии - встретиться с представителями оппозиции и

гражданского общества. Оттуда они собирались направиться в Баку, чтобы провести там аналогичные встречи.

Ранее, отметим, в азербайджанских СМИ появилась информация о возможной причастности Национального института демократии США (NDI) к подготовке "революции" в Азербайджане. В статье, опубликованной ресурсом Naqqlin.az, утверждалось, что руководитель бакинского представительства NDI Алекс Григорьев является "экспортером революций" (в прошлом он работал в Грузии и на Украине). Также отмечалось, что в течение последних нескольких лет он снимал со своего банковского счета значительные суммы, и это якобы происходило в преддверии оппозиционных



Томас Мелиа

митингов.

Азербайджанская прокуратура после выхода этой статьи направила в посольство США жалобу, обвинив NDI в нарушении ряда азербайджанских законов. Посольство, в свою очередь, выступило в защиту NDI.

Президентские выбо-

ры в Азербайджане назначены на 9 октября. Действующий президент Ильхам Алиев будет баллотироваться на очередной, третий по счету срок. Такую возможность ему дают поправки, внесенные ранее в конституцию.

Азербайджанская оппозиция в преддверии выборов сформировала альянс (Национальный совет демократических сил), призванный обеспечить "мирный переход от авторитаризма к демократии". В качестве единого кандидата от НДСС был выдвинут драматург Рустам Ибрагимбеков. Правда, он так и не смог пройти регистрацию в ЦИКЕ - из-за наличия у него российского гражданства.

Предыдущие выборы состоялись в 2008 году. Алиев, по официальным данным, тогда получил 89 процентов голосов.

На месте убийства российского дипломата в Сухуми нашли бомбу

На месте убийства российского дипломата Дмитрия Вишернева в Сухуми было обнаружено взрывное устройство. Об этом РИА Новости сообщил источник в прокуратуре Абхазии.

Устройство, спецификации которого пока не сообщаются, было прикреплено к мобильному телефону. По предварительным данным, оно не сработало.

Секретарь посольства РФ в Абхазии Дмитрий Вишернев был убит в понедельник, 9 сентября, примерно в 08.30 утра по московскому времени. По данным "Апсныпресс", неизвестный выстрелил в

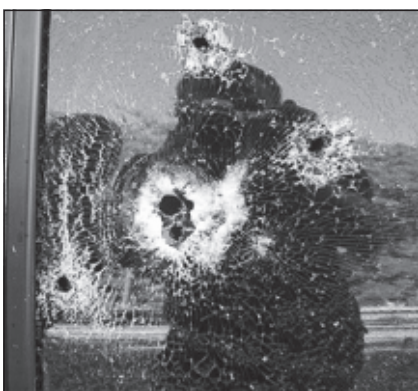

дипломата в тот момент, когда тот выезжал из гаража на служебной машине. В момент убийства рядом с Вишерневым находилась его супруга, она была ранена. В настоящее время женщина

находится в республиканской больнице Сухуми, где ей сделали операцию.

По данному факту было возбуждено дело по трем статьям: "Умышленное убийство", "Покушение на умышленное убийство двух лиц" и "Незаконное приобретение, хранение огнестрельного оружия и взрывного устройства".

Как сообщили ИТАР-ТАСС в посольстве РФ в Абхазии, это убийство с большой долей ве-

роятности "является целенаправленным терактом". К его расследованию будут привлечены эксперты из российских спецслужб. МИД Абхазии, в свою очередь, выступил с заявлением, в котором назвал произошедшее "покушением на мир и стабильность в республике".

Стоит отметить, что преступление было совершено в пятую годовщину установления дипломатических отношений между Россией и Абхазией. 9 сентября 2008 года МИД РФ обменялся соответствующими нотами с Министерством иностранных дел республики.

В Казахстане произошел массовый падеж сайгаков

В Казахстане зафиксирован массовый падеж сайгаков, сообщается на сайте Министерства охраны окружающей среды республики. По предварительным подсчетам, в Акмолинской и Карагандинской областях погибло около трех тысяч животных. Полный масштаб падежа, как и его причины, пока не определен.

Примерно полторы тысячи мертвых сайгаков обнаружены на южном, западном и северном берегах озера Тенгиз, которое располагается на территории двух указанных областей. Также павших животных обнаружили в равнинных степных районах. Погибшие по неизвестным причинам парнокопытные принадлежат к бетпакдалинской популяции сайгаков - по названию пустыни Бетпак-Дала в Карагандинской области.

В связи с гибелью животных Министерство охраны окружающей среды Казахстана провело оперативное совещание. Для выяснения причин падежа создана рабочая группа, в которую, помимо представителей министерства, вошли сотрудники других ведомств - областных департаментов экологии, ветеринарных служб и прочих. В местах падежа служащим Министерства охраны окружающей среды помогают сотрудники НИИ проблем биобезопасности.

Сайгаки (Saiga tatarica), некогда широко распространены в Евразии, обитают сейчас в Казахстане, Узбекистане, Туркмении, России и Монголии. Всего насчитывается около пятидесяти тысяч особей этого животного, и состояние вида оценивается как критическое. В последние годы массовая гибель сайгаков в Казахстане наблюдалась неоднократно. Так, в 2012 году от инфекционного заболевания погибли около тысячи животных, а ранее, в 2010-м - около 12 тысяч.



Сайгаки в Казахстане

Что будет с ценами этой осенью

Быстрее всего будет дорожать еда, на рынке жилья ждут снижение

Основные продукты будут дорожать. Не очень сильно, но с опережением инфляции. Причин много. Надежды на хороший урожай не оправдались из-за погоды, а в восточных регионах наводнение его совсем погубило. Плюс из-за падения курса рубля растет в цене импортное продовольствие. Наиболее явным, скорее всего, будет подорожание молочной продукции.

В первом полугодии производство молока упало, по разным оценкам, на 5-10%. Как утверждают в Минсельхозе - в связи с засухой 2012 г. и недостатком кормов. Сами производители винят и вступление в ВТО - из-за роста конкуренции их доходы упали, развивать производство не на что. По прогнозам Национального союза производителей молока, к концу года молоко может подорожать в среднем на 10%. Видя дефицит молочных товаров на внутреннем рынке, импортеры начинают взвинчивать цены.

На счет бензина мнения расходятся. Как считают в Минэнерго, причин для увеличения стоимости бензина в России нет. Аналитики же рынка горючесмазочных материалов предсказывают, что уже в сентябре - октябре средняя цена бензина приблизится вплотную к рубежу в 1 доллар (33,25 руб. по



"Комсомольская правда" вычислила подорожание борща нынешнему курсу). И российские, и зарубежные эксперты ожидают осенью рост цен на нефть в связи с событиями в Сирии. Аналитики французского банка Societe Generale озвучили такой прогноз: до 120 - 125 долларов за баррель. Или даже резкий рост до 150 долларов - в случае удара США по Сирии.

Повышение цен на нефть для российского бюджета, который сильно зависит от нефтегазовых доходов, - это вроде как хорошо. Но для простого потребителя - не очень. Как показывает опыт, когда цены на нефть снижаются, на сто-

имости бензина у нас это почти никак не отражается. Зато при повышении цен сказывается тут же. Причем ощущают это не только автомобилисты. Затраты на безин закладываются почти во все товары.

Как обстоят дела с одеждой? Только за август доллар подорожал на полрубля, а евро почти на полтора. Пока магазины распродают летние коллекции, валютные дела на ценниках не сказывались. А вот новые осенние коллекции закупаются уже с учетом ослабшего рубля и соответственно будут продаваться. С косметикой и парфюмерией - осо-

бая история. Даже российские производители таких товаров используют импортные ингредиенты. Так что и самое обычное мыло может подорожать на пару рублей.

Обычно в сентябре происходит традиционное оживление рынка квартир - потенциальные покупатели возвращаются из отпусков, и цены в связи с этим прыгают вверх. Однако нынче, как говорят аналитики, этот стереотип может не оправдать себя: ошутимого скачка не будет даже в Москве, не говоря уж о регионах. Одна из причин - ипотека медленно, но верно дорожает. При этом только ленивый нынче не советует народу не набирать долгов в связи с возможным ухудшением экономической ситуации. Короче говоря, ажиотажа на рынке жилья риэлторы нынче не ждут и готовятся даже к скрытому снижению цен - в виде спецпредложений и всевозможных акций.

По вопросу валютного рынка эксперты практически единодушны: и доллар, и евро еще немного прибавят, причем больше вырастет доллар - до 35 рублей за доллар и 45 рублей за евро ближе к концу года. Общая тенденция: США и Европа начинают понемногу чувствовать себя чуть лучше, инвесторы вновь готовы вкладываться в их валюты.

Кошелёк



Чиновники различных рангов продолжают из собственного кармана оказывать помощь жителям Дальнего Востока. Свой месячный заработок перечислил пострадавшим от наводнения и Дмитрий Медведев. Всего же сотрудники органов власти перечислили на специальный счет почти 2 миллиона рублей. Средства перевели 35 структурных подразделений федеральных и региональных министерств, департаментов и муниципалитетов различных регионов. А общая сумма пожертвований, включая средства, переведенные гражданами и различными бизнес-структурами уже превысила 18,5 миллиона рублей.

Дмитрий Медведев обсуждал с членами Экспертного совета при правительстве, как улучшить контроль за госрасходами. Премьер сообщил, что подписал постановление об обязательности раскрытия информации об участниках госзаказа при закупках стоимостью 1 млрд. рублей на федеральном уровне и в 100 млн. рублей на региональном. По данным социологов, большинство россиян считают систему госзакупок несправедливой и непрозрачной. Почти половина опрошенных ВЦИОМ считают, что практически все закупки являются коррумпированными. Как рассказали Медведеву эксперты, большинство россиян не знают, что с 1 января следующего года вступает в силу новый закон о контрактной системе госзакупок.

Депутаты предложили платить россиянам "тринадцатую пенсию". Соот-



ветствующий законопроект уже внесен на рассмотрение в Госдуму. Речь идет о дополнительных выплатах, которые по аналогии с "тринадцатой зарплатой" предлагается перечислять пенсионерам раз в год, в декабре. Если документ будет принят, на ежегодную дополнительную трудовую пенсию по старости смогут рассчитывать пенсионеры, достигшие возраста 70 лет. В прошлом году в эту категорию попадали свыше 13 миллионов пожилых россиян. Между тем, средний размер трудовой пенсии по старости составлял 9 тысяч 817 рублей, отмечается в тексте законопроекта, размещенном в базе данных Госдумы.



Кот Безеком

В обувном магазине супруги выбирают туфли. Жена:

- Посмотри, дорогой, какие симпатичные лаковые лодочки!

- Ты посмотри лучше на цену, за такие деньги катер можно купить!

Страницу подготовила
Светлана Михова

Средняя зарплата слуг народа



Росстат опубликовал отчет за I полугодие о доходах российских чиновников федерального уровня. Они растут и уже достигли впечатляющего уровня. В среднем зарплата составила 69,4 тысячи рублей в месяц. Это почти на 20% больше, чем год назад.

Самые низкие доходы - у работников судебной власти и прокуратуры. Там в среднем в месяц получают 60,4 тысячи рублей. Чуть выше зарплаты у чиновников в органах исполнительной власти - 63,7 тысячи рублей. Законодатели в среднем зарабатывают 74,2 тысячи. При том, что средняя зарплата в целом по экономике в Москве сегодня - 65,7 тысяч рублей в месяц. Меньше других коллег-госслужащих получают сотрудники Росимущества - 34,5 тысячи рублей, Росмолодежи - 34,5 тысячи рублей и Государственной фельдъегерской службы - 35 тысячи рублей.

Несмотря на немаленькие, казалось бы, зарплаты, штаты должностей гражданской службы заняты только на 82,1%, что на 1% меньше, чем год назад. Самые высокооплачиваемые - сотрудники Управделами президента России - средняя зарплата - 86,7 тысячи рублей, Совета Федерации - 87,4 тысячи рублей), Минвостокразвития - 92 тысячи рублей, Рособоронпоставки Минобороны - 97 тысяч рублей и Администрации президента России - 171,3 тысячи рублей. Зарплаты региональных чиновников в среднем на 56% выше, чем у остальных их земляков. Причем в 12 регионах эта разница еще круче - в два раза и более.

Среди самых влиятельных людей

Российский инвестор и промышленник Алишер Усманов вошел в список 50 самых влиятельных людей на планете. Рейтинг был составлен бизнес-изданием Bloomberg Markets. При этом журнал не стал расставлять имена авторитетных людей мирового сообщества по местам, а распределил их по пяти категориям - "Политики", "Финансовые управленцы", "Мыслители", "Банкиры" и "Влиятельные брокеры". В каждом пункте рейтинга известные фамилии расположены в алфавитном порядке.

Алишер Усманов вошел в список 50 самых авторитетных как влиятельный брокер. В этой категории компанию российскому бизнесмену составили генеральный директор

Berkshire Hathaway Уоррен Баффетт, председатель Samsung Electronics Ли Кун Хи, гендиректор Yahoo! Inc. Марисса Майер, основатель Amazon.com. Джеф Безос, а также генеральный директор Glencore Xstrata Plc Иван Глазенберг.

Алишер Усманов не впервые попадает в различные мировые рейтинги. Так, в апреле бизнесмен был признан самым богатым гражданином России. Журнал Forbes оценил капитал владельца "Металлоинвеста" в 17,6 миллиарда долларов. А в июле Усманов возглавил рейтинг российских меценатов. По данным того же Forbes, в прошлом году миллиардер потратил на благотворительность около 18 миллионов долларов.



Русская речь в болгарском "Журналисте". Продолжение следует...

**Роза Шорникова, отв. секретарь
Фестиваля "Подсолнушек", член МГО
СПР, член-корр ПАНИ**

В июле этого года в Болгарии, недалеко от города Варны с большим успехом прошел Международный детский литературно-театральный Фестиваль на русском языке "Подсолнушек". Сейчас подобным мероприятием удивить кого-нибудь сложно. Огромное количество различных Форумов проводятся летом на солнечном черноморском побережье многих стран, в том числе, и в Болгарии. Но все-таки, именно этот Фестиваль вызвал особый интерес и у участников, и у его гостей. Почему? Вероятно, потому что и программа Фестиваля, и место его проведения, и организация внеконкурсных мероприятий в полной мере соответствовали его названию и его основной цели. Но, лучше обо всем по порядку...

"Подсолнушек..."

Так называется Фонд детского и юношеского литературного творчества, созданный почти 15 лет назад Сергеем Михалковым и который все эти годы неустанно поддерживал и пропагандировал детское творчество, издавая альманахи, проводя творческие встречи, конференции и фестивали.

"на русском языке..."

Организаторы специально сделали на этом акцент. С одной стороны русский язык - великий язык, имеющий свою богатейшую историю. С другой стороны, в наше безмерно технологичное время, русский язык начинает утрачивать свой объем и благозвучие, когда, например, считается вполне допустимым подмена смысла и оттенков сразу нескольких русских слов кратким и безликим "ок!". Кроме того, на нашем Фестивале была дана возможность выступить и показать свое творчество и детям соотечественников, проживающих за рубежом.

"литературно-театральный..."

Организаторами Фестиваля выступили Петровская академия наук и искусств (ПАНИ), Международное Сообщество Писательских Союзов (МСПС), Московская городская организация Союза писателей России (МГО СПР). Именно поэтому на Фестивале литература стояла "во главе угла", являясь основой и литературного, и театрального творчества, которые как нельзя лучше подходят для самовыражения ребенка, развития его речи, мышления и художественного восприятия.

Жюри Фестиваля состояло из семи человек. Председатель жюри - Засл. артист России, режиссер, писатель, Секретарь МСПС, Вице-президент ПАНИ, В. А. Иванов-Таганский. Члены жюри: поэт, член МГО СПР, член-корр ПАНИ Роза Шорникова; поэт, член МГО СПР, член-корр ПАНИ В.Д. Шорников; педагог МГПУ Н. Ф. Ершова; драматург, член МГО СПР, член-корр ПАНИ З.П.Фомина; доцент Александра Хонг - актриса, режиссер, хореограф, педагог в НАТФИЗ "Кр.Сарафов", Болгария; Светлана Тютюнджиева - журналист двуязычного еженедельника "Русия днес/Россия сегодня", Болгария.

На Литературный конкурс участники представили свои авторские произведения. Конкурс проходил в

двух возрастных категориях (7-11 и 12-17 лет) и в нескольких номинациях. Поскольку с конкурсными работами члены жюри познакомились заранее, участникам предстояло в течение нескольких минут рассказать о себе и своем творчестве. Конкурс прошел в непринужденной доброжелательной обстановке, что вовсе не помешало жюри дать каждому участнику справедливую и достойную оценку. (О победителях "Русия днес - Россия сегодня" разместила подробную информацию сразу же по итогам конкурса.)

Одним из основных достоинств Фестиваля было то, что театральный конкурс проходил на сцене Государственного кукольного театра г. Варна. Для ребят было невероятно важно почувствовать атмосферу сцены. Хоть и детский Фестиваль, а все по-настоящему! И кулисы, и свет, и звук! И каждый день аншлаг в зрительном зале! Они чувствовали себя настоящими артистами и старались показать все лучшее, на что были способны. Каждый коллектив представил на конкурс по одному спектаклю. Темы были совершенно разные. Это и рассказ о рождении Иисуса Христа, и веселый урок про Азбуку, античная легенда о путешествии Одиссея и классические произведения Мольера и Пушкина. Болгарские ребята показали историю Пиноккио и современный вариант известной сказки о принцессе и свинопасе, написанный замечательным российским автором Т. Мухаметшиной. И жюри каждого оценило по заслугам и о них в газете "Русия днес - Россия сегодня" было написано особо.

"международный..."

Фестивалю "Подсолнушек" с полной уверенностью можно дать такой статус, потому что среди участников были ребята из России, Беларуси и Болгарии, а в подготовке и проведении Фестиваля очень активно с нами сотрудничали наши болгарские коллеги. Это Государственный кукольный театр г. Варна, Союз писателей Болгарии, Представительство Россотрудничества (РКИЦ) в Болгарии, АНО "Артистический мир молодежи", Форум "Болгария-Россия", газета "Русия днес/Россия сегодня" и, конечно же, Союз Болгарских Журналистов во главе со Снежаной Тодоровой, которая и предоставила возможность участникам и гостям Фестиваля жить в совершенно уникальном месте курорта "Золотые пески" - Международном доме журналистов.

Кроме того, что это замечательное и удобное место для проживания и отдыха, это еще и место, которое многие годы служило и продолжает служить основной базой отдыха болгарских деятелей культуры. Было приятно встретиться там с Иорданом Милевым, Лучезаром Еленковым и Тамарой Таковой, известными болгарскими литераторами, и поговорить с ними на русском языке, который они изучали еще в Советском Союзе.

И, очень символично, что именно здесь, в этом "болгарском Перedelкино" собрались ребята, которых привлекает литературное творчество, которые читают, думают, переживают и стремятся выразить свои мысли с помощью слова. На бумаге и на сцене.



"гетский..."

Наверное, с этого надо было бы начать. Мы ни на секунду не усомнились в том, что надо делать именно детский Фестиваль, главной целью которого является приобщение детей к творческому процессу постижения нравственных основ национальной культуры, сохранение и развитие культурного, интеллектуального и творческого наследия России. Все мы прекрасно понимаем, что достичь этой цели можно, если с самого раннего возраста начать формировать мировоззрение ребенка, его нравственные взгляды и эстетические пристрастия. Только так можно выявлять и всесторонне поддерживать наиболее талантливых детей, развивать у них интерес к специальным познаниям, в данном случае, в области литературы и театрального искусства.

А дети действительно талантливы. Все без исключения! Надо было видеть с каким интересом они перенимали актерское мастерство у Валерия Александровича Иванова-Таганского, повторяли совершенно невообразимые пластические движения за Александрой Хонг, читали стихи и обменивались мнениями в

"Литературной гостиной" с Владиславом и Розой Шорниковыми, делились впечатлениями о знаменитых болгарских памятниках, охраняемых ЮНЕСКО, с Зинаидой Петровной Фоминой. Кроме этого, каждый коллектив подготовил и представил презентацию с рассказом о своем городе, школе, учителях и друзьях. Все дни Фестиваля под руководством Натальи Федоровны Ершовой работал детский Пресс-центр. Ребята без конца что-то фотографировали, брали интервью, выпускали ежедневную газету, работали в детском жюри. На Фестивале была предусмотрена и экскурсионная программа по историческим местам Болгарии.

У В.А.Иванова-Таганского есть роман "Обреченная на жизнь". О России, о наших людях, о наших детях. И, видя радостные лица детей, их горящие глаза и пожелание снова встретиться, которое они хором кричали вслед улетающим в ночное болгарское небо светящимся воздушным шарам, можно с уверенностью сказать, что Международный детский литературно-театральный Фестиваль на русском языке "Подсолнушек" обречен на успех! Продолжение следует...



Информацию по фестивалю "Подсолнушек -2014" руководители детских театральных коллективов, литературных студий и объединений, учителя русского языка и литературы, родители смогут получить, связавшись с организаторами:

E-mail: fondpodsolnushek@gmail.com
 Чекийска-Иванова Диана Борисовна, исп. директор тел. +7-915-282-06-18
 Шорникова Роза Абрамовна, отв. секретарь тел. +7-915-048-04-35
 Ершова Наталья Федоровна, координатор проекта тел. +7-905-713-13-03
 Адрес Оргкомитета: Москва, ул. Большая Никитская, д.50А. Московская городская организация Союза писателей России, каб. № 17
 Фотографии можно посмотреть <https://www.facebook.com/roza.shornikova>



Во всемирной столице казначества Новочеркасске установили российский рекорд хорового исполнения. В день праздника Донской иконы Божьей Матери на площади Ермака участники казачьих народных коллективов со всей Ростовской области объединились с вокалистами Ансамбля песни и пляски донских казаков. Это был самый большой в России сводный казачий хор. Он

Хором - в книгу рекордов

В Новочеркасске около 3700 исполнителей составили сводный казачий хор

выступал в поддержку Новочеркасского войскового Вознесенского кафедрального собора, принимающего участие в проекте "Россия

10". Заложенный в 1805 году при основании Новочеркаска Войсковой Вознесенский собор называют "Второе солнце Дона" за игру сол-

нечного света в золоте куполов и горном хрустале центрального креста которую видно за десятки километров. За одну службу

храм вмещает до 5 тысяч верующих.

3681 хорист исполнил казачий гимн "Всколыхнулся, взволновался православный Тихий Дон" и русскую народную песню "По Дону гуляет казак молодой". Рекорд был зафиксирован. Соответствующий сертификат вручил донскому губернатору Василию Голубеву официальный представитель "Книги рекордов России" Леонид Сенаторов.

Братья наши меньшие



Талисманы "Сочи 2014"

В Сочи у пары переднеазиатских леопардов Алоус и Чери родились котятки. Программа по восстановлению популяции этих уникальных животных реализуется в рамках направления "Игры в гармонии с природой" Экологической стратегии "Сочи 2014".

Одной из задач программы является содействие сохранению биологического разнообразия в регионе подготовки и проведения Игр 2014 года. Как отметил министр природных ресурсов и экологии РФ Сергей Донской, "это первый в мире опыт получения потомства у диких переднеазиатских леопардов в искусственных условиях".

В конце XIX - начале XX веков леопард был фактически истреблен. Его разрешено было убивать в любое время года и любыми средствами. После Революции было разрушено последнее убежище леопарда - надежно охраняемая горнолесная территория "Кубанская великокняжеская охота". В 1924 году на этих землях был учрежден существующий Кавказский заповедник, но массовое браконьерство продолжалось все 20-е и 30-е годы, не говоря уж о времени войны, сообщается на сайте WWF. Кстати, леопард стал одним из талисманов сочинской Олимпиады.

Цитата недели



Г. Онищенко, глава Роспотребнадзора:

"Белоруссия завозит к нам молока больше, чем производит".

Комментарий "АиФ": Геннадий Григорьевич для России - прямо какое-то ОМГ: Онищенко массового поражения! Если провинится Америка, он найдёт гайки в гамбургерах. Если Франция - мочу в коньяке...

Чиновников "наградили" за ошибки

Праздничное оформление Оренбурга ко Дню города не обошлось без скандала. Городское интернет-сообщество возмутилось ошибками на праздничных баннерах, размещенных на улице Советской. Так, великий поэт превратился в "Пушкина", должность члена-корреспондента Академии наук Петра Рычкова "потеряла" три последних слова, превратившись просто в "члена". Оренбургский генерал-губернатор Перовский стал Василем вместо Василия.

После скандала в Интернете некоторые



ошибки исправили, наклеив на плакаты заплатки. Непосредственно перед Днем города плакаты заменили полностью. На аппаратном совещании глава администрации Оренбурга Евгений Арапов вручил своим подчиненным, не заметившим ошибок на рекламных конструкциях, сборники стихотво-



рений Пушкина. "При подготовке к празднику, мелочей, как известно, не бывает и даже

буква порой может сильно испортить впечатление" - подчеркнул Евгений Арапов.

Женщина всегда остается женщиной...

Наскоро перекусив сама, наносит макияж. Неважно, кем ты работаешь, уборщицей или министром, - рассуждает Вероника, - женщина всегда должна оставаться женщиной. Даже в самые нелегкие дни Вероника не оставляла своих привычек. Никто и никогда не видел ее ненакрашенной и заплаканной.

Уборщица Вероника Важенина, объехавшая пол-Европы и имеющая высшее экономическое образование, каждый день бежит во дворец культуры на свою привычную работу и мечтает только об одном - чтоб ее сын был таким, как все подростки. Ее сын, находящийся на домашнем обучении, требует особой заботы. Вообще-то перелом бедра, случившийся у мальчика девять лет назад, оставил о себе след лишь в хромоте. Тем не менее, 16-летний подросток уже почти 10 лет учится дома, он - инвалид. Тридцать лет назад



Сначала Вероника предпочитает, по собственному признанию, "самую красивую" работу - полить и взрыхлить цветы. Их во дворце масса, в маленьких и больших горшках. Многие, среди них - кактусы и декоративный клин, посадила и вырастила сама. Затем идет мыть стены. Здесь же дети занимаются, поделки мастерят, конструируют, - малышей должна окружать чистота.

Вероника закончила Челябинский филиал института Советской торговли. Работала в турфирме бухгалтером. Потом ее родной брат нашел приличную работу за рубежом и переехал в Голландию. Вероника поехала к нему. Был 1994-й год, в стране творилось бог

знает что, а в Голландии... в Голландии все было очень хорошо. Вскоре брата перевели в Бельгию, и Вероника переехала с ним. Познакомилась с хорошим мужчиной, тоже своим, с Украины, и родила сына. Муж заскучал по родине, и Вероника приняла решение всей семьей вернуться в Челябинск.

С тех пор, с 1996-го, тут и живет. Навыки бухгалтера за много лет подрастеряла, да и не спешат работодатели брать женщину предпенсионного возраста, десять лет не работавшую по специальности. Вероника первое время не особо и искала работу - брат очень хорошо помогал племяннику, да и не требовалось столько денег, когда он ходил в садик, как сейчас. Пока не произошла та беда. Перелом бедра, изменивший жизнь и ее, и сына... Скоро, через 2 года, сыну Вероники будет 18. Пока у него гражданство России, как у родителей. Но, рожденный в Бельгии, он вроде бы имеет право быть гражданином и этой страны. А там и медицина на сто шагов вперед идет, и вообще, мало ли, брат давно зовет племянника в гости, может, и устроится в Европе.

Страницу подготовила
Светлана
Тютюнджиева

Девятое сентября 1855 г., после тяжелейших боев, завершилась 349-дневная оборона Севастополя. В связи с этим событием ежегодно 9 сентября в Севастополе проходят чествования, посвященные Дню памяти воинов, павших при обороне города и в Крымской войне, начавшейся 160 лет назад.

Война 1853-1856 годов - это война России с коалицией стран в составе Великобритании, Франции, Турции и Сардинии, вызванная столкновением их интересов в бассейне Черного моря, на Кавказе и на Балканах. Главные события войны развернулись на Крымском полуострове, где находилась главная российская военно-морская база на Черном море - порт Севастополь, потеряв который Россия лишалась возможности контролировать Черное море и проводить активную политику на Балканах.

Основная операция войск коалиции была начата в Крыму в сентябре 1854 г. Русская армия попыталась остановить продвижение неприятеля, но потерпела поражение. Хотя Севастополь имел достаточно надежную защиту с моря, но с суши город был почти беззащитен. Усилиями горожан, солдат и матросов в считанные дни была создана мощная система оборонительных сооружений. Чтобы не допустить прорыва неприятельского флота в севастопольскую бухту, у входа в нее было затоплено несколько русских судов.

25 сентября 1854 г. в Севастополе было объявлено осадное положение, а вскоре союзники предприняли первую бомбардировку Севастополя, во время которой погиб вице-адмирал Владимир Алексеевич Корнилов, руководивший обороной Севастополя. Однако беспримерная стойкость русских войск, нанесших противнику значительный урон, заставила командование коалиции отказаться от попытки ускоренного штурма Севастополя и вынудила их перейти к длительной осаде.

Условия обороны Севастополя были тяжелейшими, но защитники стойко держались и даже совершали смелые вылазки. Но с каждым днем число защитников города таяло. В ходе последовавших боевых действий союзникам удалось, используя техническое отставание русских войск и нерешительность русского командования, сконцентрировать количественно и качественно превосходящие силы армии и флота на Черном море и, нанеся российской армии ряд поражений, после годичной осады захватить Севастополь. Это произошло 8 сентября 1855 г., когда в результате штурма город был взят войсками союзников, а остатки гарнизона русских войск затопили сохранившиеся корабли, взорвали уцелевшие бастии

Они были счастливы, умирая за Отечество

День памяти русских воинов, павших при обороне Севастополя и в Крымской войне



Музей-панорама "Оборона Севастополя"

оны и отступили. Бои за Севастополь завершились.

Союзники потеряли за время операции около 72 000 человек, не считая раненых, русские - около 102 000 человек. Оборона Севастополя стала кульминацией Крымской войны. Уже к концу года военные действия на всех театрах войны фактически прекратились, и стороны приступили к мирным переговорам, закончившиеся подписанием в 1856 году Парижского мирного договора.

Вскоре после окончания войны в России развернулось движение за увековечение памяти героев обороны Севастополя. На местах, где располагались бастии и батареи, встали памятники, появились памятные доски, средства на установку которых собирали по всей стране. В 1905 г. открылся музей-панорама "Оборона Севастополя".

В наше время традиция проведения памятных чествований возродилась. Впервые они были организованы в 1995 г. по инициативе Русской общины Крыма, а 21 ноября 1996 г. Верховным Советом Крыма было принято Постановление о Дне памяти воинов, павших при обороне Севастополя и в Крымской войне, и мероприятиях по сохранению, восстановлению, содержанию и охране захоронений, памятников и памятных мест, связанных с событиями Крымской войны 1853-1856 годов". С тех пор на официальном уровне ежегодно 9 сентября чтят память о воинах, павших в Крымской войне. Сама дата выбрана не случайно, так как 8 сентября - это последний день боев, а 9 сентября - это первый день без боевых действий.

Имена Владимира Корни-



Герои Крымской войны адмиралы Павел Нахимов и Владимир Корнилов



Героическая оборона Севастополя

лова и Павла Нахимова прочно связаны в сознании русского народа с оборонной Севастополя. Но если Нахимов по общему признанию был душой этой героической обороны, то Корнилов был ее мыслью и волей. Благодаря его организаторским усилиям возведенные в короткий срок укрепления, придали Севастополю такой грозный вид, что неприятель не решился нападать на него с моря, и приступил к длительной осаде с суши.

Корнилов во всех отношениях был выдающимся человеком. Его короткая, но яркая жизнь насыщена важными и интересными

событиями. На протяжении всей своей службы адмирал деятельно работал над формированием нравственного уровня моряков, который в таком величии проявился при защите Севастополя. Его любили как офицеры, так и матросы. Именно Корнилов вдохнул в них энергию и вселил веру в возможность обороны города.

Сразу после начала войны с Турцией Черноморский флот приступил к боевым действиям. Об этом свидетельствуют разгром турецкого флота в Синопском сражении, нарушение воинских и торговых перевозок противника, набеговые опе-

рации кораблей на важнейшие турецкие порты, переброска 13-й пехотной дивизии на Кавказ и другие успешные операции. Под руководством Корнилова флот действовал активно, наступательно и многопланово, используя все возможности для нанесения ущерба врагу и оказания помощи русским войскам на Кавказе, где тоже шли военные действия. Положение в корне изменилось после того, как эскадры Англии и Франции вошли в Черное море. В составе союзного флота было много самых современных кораблей, значительно превосходивших русских суда по своим боевым возможностям. В сложившейся обстановке главнокомандующий вооруженными силами в Крыму светлейший князь Александр Меншиков (потомок сподвижника Петра I) запретил нашему флоту какие-либо активные действия.

В начале сентября враг высадился в Евпатории и, разбив наши войска на реке Альма, стал наступать на Севастополь. В это время все свои силы Корнилов направил на строительство укреплений и разработку детального плана обороны, который строго выполнялся и после его гибели. Когда неприятельская армия

подошла к Бельбеку, перед ней уже стояли мощные бастии и редуты с артиллерийскими батареями. Враг не решился сразу атаковать Севастополь, а стал обходить его, направляя удар на южную часть города.

В это время особенно ярко проявился талант Корнилова как военачальника. Командуя гарнизоном всего в 7 тысяч человек, он показал пример умелой организации активной обороны. По его приказу постоянно проводились вылазки в стан противника и ночные поиски, он организовал минную войну и тесное огневое



Памятник павшим в бухте Севастополя

взаимодействие кораблей с сухопутной артиллерией и обороняющимися войсками. Здесь Корнилов проявил свою энергию, распорядительность, и бесстрашие, которые внушали к нему безграничное доверие подчиненных, воодушевлявшихся примером своего командира.

Ранним утром 5 октября 1854 г. началась первая массированная бомбардировка города. В этот день Корнилов объехал все укрепления. Уже ближе к полудню на Малаховом кургане он был тяжело ранен ядром и в тот же вечер скончался. Его похоронили в усыпальнице Владимирского собора Севастополя. Год позже на том же Малаховом кургане смертельная пуля настигла и выдающегося русского адмирала Павла Нахимова, которого матросы называли "отцом-благодетелем". Он был похоронен тут же на лобном месте.

Адмирал Корнилов был



Каждый год на Малаховом кургане подносят венки павшим в Крымской войне

выдающимся флотоводцем и военным педагогом, превратившим Черноморский флот в кузницу кадров русских морских офицеров. Благодаря таким героям поражение в Крымской войне не стало для России полной катастрофой. Николай I в своем рескрипте на имя вдовы Корнилова отметил: "Я не могу более почтить его слова: "Я счастлив, что умираю за Отечество". Россия не забудет этих слов, и детям вашим переходит имя, почтенное в истории русского флота".

Страницу подготовила
Светлана Михова

Секрет долголетия: везло на хороших людей

Светлана Тютюнджиева

На постоянное жительство в Софию Вера Михайловна Шерина переехала в 2011 году, как пенсионер, имеющий достаточное средств для проживания в Болгарии. Впервые здесь она побывала в 1981 году - ее дочь после окончания Московского энергетического института вышла замуж за болгарина. Это была первая поездка за границу, если не считать Финляндию (в 1946 году).

На приеме в Посольстве Российской Федерации в Болгарии по случаю Дня России сотрудница Российского культурно-информационного центра Ольга Николаевна Дамянлиева представила мне свою маму: "Вера Михайловна Шерина - участник Великой Отечественной войны, ей 90 лет". Запомнились уникальные кружева ручной работы и шляпка, а самое главное - обаяние. С первых минут разговора было решено, что в интервью для газеты "Русия днес-Россия сегодня" Вера Михайловна поделится секретом как дожить, сохранив элегантность и светлый ум, до зрелого возраста. Как оказалось, она так живет - всем смертям назло, потеряв родителей в 1937, в начале 90-х - брата, в 1997 году - мужа, а в 1999-ом - от обширного инфаркта умер сын Игорь в возрасте 47 лет.

Ленинградцы - люди особые

Ее дочь Оля, хотя и считается москвичкой - гордится тем, что родилась в городе на Неве. Но Вере Шериной, родившейся 31 мая 1923 года в Калининской области, довелось прожить в Ленинграде лишь до 14 лет. Потом был детский дом... В декабре 1936 года арестовали отца Михаила Петровича. Он был членом коммунистической партии, не был большим начальником - работал зав.цехом фабрики по пошиву легкого платья. Как впоследствии выяснилось, его обвиняли в том, что он "являясь участником троцкистско-зиновьевской террористической организации, проводил вредительскую работу". Его расстреляли в возрасте 40 лет 9 мая 1937 года. "Эта дата у меня



всегда "со слезами в глазах" - так уж совпало," - замечает Вера Михайловна, когда рассматриваем документы о реабилитации.

Наша вторая встреча происходит в кабинете ее дочери в РКИЦ. Признаюсь не особо приятно беречь раны и лезть в душу, но думаю подобные свидетельства нам важны для оценки истории нашей страны.

26 августа 1937 года арестовали маму Екатерину Михайловну - она была портнихой, окончившей два класса церковно-приходской школы. Когда "взяли" маму - Вере было 14 лет, а брату Геше - 10 лет. Уже на следующий день их отправили в разные детские дома. Она попала в город Шуя, Ивановской области, а брат в Суздаль. Но повезло - директор ее школы добился их воссоединения. Поскольку училась хорошо, после окончания шести классов - Вере разрешили продолжить учебу до 10-го класса. Это были детдомовцы не в нашем сегодняшнем понимании. Разумеется имел значение и Ленинград, в котором они жили - его дворцы и театры, а также домашнее воспитание. Весной 1938-го привезли группу московских детей из репрессированных семей: Оболенские Светлана и Валериан, их двоюродный брат Рем Смирнов - все были отличниками. Миша Бауэр - сын Бауэра К.Х. основоположника генетики, рассказывает Вера Михайловна.

21 июня 1941 года она получила Почетную грамоту как выпускница, а 22-го июня началась война.

Добровольно-принудительно

Попала в армию весной 1942 года, тогда ей еще не исполнилось 19 лет. "Мне очень тяжело было оставить брата

одного - ему было 14 лет и его устроили на работу слесарем... Если бы нам раньше сказали, что придется пережить - мы бы не поверили," - комментирует она.

Служила в зенитно-артиллерийском полку под Москвой. Ефрейтор запаса... В военном билете записано: участие в боевых действиях. Рассматриваем ее награды: "Фронтовик 1941 - 1945 гг.", "За победу над

врагом" часто напоминали начальству на работе, но врачей всегда не хватало, говорит она и дополняет: просто везло на хороших людей. А вот военной карьере мужа ее клеймо "дочь врагов народа" помешало - не приняли в академию. Справку о реабилитации родителей выдали в 1957 году. Муж был на военной службе до 1963 года, затем окончил Экономический институт и



Вера Михайловна Шерина - 4 ряд, 4-я слева. Здесь же будущий муж Николай Петрович Панкратов - 3 ряд, 5-й справа



В кругу семьи на выпускном балу внучки Анны. В центре первого ряда Вера Михайловна Шерина, слева от нее - дочь Ольга, а справа - Мария Дамянлиева, мама любимого зятя, автора фотографии

Германией", Орден "Отечественной войны II степени", за послевоенные годы - Орден "Знак Почета"... и др. награды.

Демобилизована приказом от 20 июля 1945 года. Тогда же будущий муж сделал предложение, но пожениться они лишь в 1949 году, поскольку она хотела учиться. Те, кто имел отличный аттестат имели право поступить в вуз без экзаменов и она поступила на учебу в Первый Ленинградский медицинский институт, который окончила в 1951 году и уже затем уехала в Москву к мужу. Жили в казармах в Кунцево, затем в разных военных городках. О ее "неблагонадеж-

ности" часто напоминали начальству на работе, но врачей всегда не хватало, говорит она и дополняет: просто везло на хороших людей.

Неужели нет зла на советскую власть?

На этот мой вопрос отвечает: "Советская власть здесь ни при чем. У нас была очень хорошая семья и я никогда не верила, что отец может сделать что-то против советской власти. У меня персональная лютая ненависть к Сталину. Когда он умер люди плакали, а я удивлялась этому. Заведующая яслями, где я работала, спрашивала: "Как мы теперь будем жить?!" А потом, она же после 20-го съезда, когда разоблачили



культ личности Сталина, мне говорит: "Может портрет убрать?". Так что, люди есть люди...

...Это в последние годы к ветеранам такое внимательное отношение, а когда кончилась война они не знали куда себя деть... Моего

шмиве верхней одежды - это у нее в крови. Но из-за своих детей Вера Михайловна выбрала специальность педиатра. Имеет звание "Заслуженный врач Российской Федерации". Ее трудовой стаж составляет 46 лет. Работала в яслях, детском саду, участковым врачом. 10 лет была главным врачом детского санатория ЦК партии, но административная работа ей не нравилась. Не понимает, как можно жаловаться на детей - их так легко можно отвлечь. "Мне нравилось работать с детьми - они непосредственные, общительные, даже замечают как ты одета," - с улыбкой говорит моя собеседница.

Единственное, о чем сожалеет: не занялась вовремя болгарским языком. "Болгары очень доброжелательные и общительные, а я "не разбираю," - смеется она. Недавно познакомилась на детской площадке с молодой женщиной - оказалась та учила в школе русский язык и они вместе наперебой вспомнили "Руслана и Людмилу" Пушкина.

"Не надо сердиться на людей вокруг, а надо трудиться. Важно делать все с любовью, даже если это уборка в квартире. Я счастлива тем, что у меня есть любящие внуки и хороший зять. Дочь вроде "по обязанности" заботится, а зять очень внимательный - подарил электронную книгу, чтобы могла читать - я всегда читала много книг, а теперь зрение подводит...", говорит пожилая женщина. Рассказывая даже о самых трудных моментах своей жизни, Вера Михайловна постоянно подчеркивает: всегда мне везло на хороших людей. Может в этом и есть секрет долголетия...

Секрет долголетия

Возможно она могла бы стать хорошим модельером - всегда любила вязать и шить, поскольку родители специализировались на по-



Патриарх Кирилл: Человеческая цивилизация сегодня развивается так, как будто Бога нет

Патриарх Московский и всея Руси Кирилл заявил о том, что православному образу жизни и православному учению брошен цивилизационный вызов, а общество уязвимо для информационного воздействия, сообщает Синодальный информационный отдел РПЦ.

"Человеческая цивилизация сегодня развивается так, как будто Бога нет. Идеалы и ценности, в которых воспитываются дети, в которых формируется сознание взрослых людей, держат веру на периферии, в стороне. Но без доминирования духовных целей народ пе-

рестает обладать силой", - сказал Патриарх Кирилл во время встречи с жителями Тирасполя.

"Сегодня очень много соблазнов - особенно для молодого поколения. Сегодня общество информационно открыто и часто безоружно. Поток информации, который обрушивается на людей, путает понятия, мешает человеку сделать правильный выбор, построить систему ценностей, которая бы помогала ему не заблудиться, не исчезнуть, остаться самим собой", - добавил он.

По словам Предсто-



ятеля Русской Православной Церкви, эта проблема стоит перед целыми обществами и государствами, а не только перед каждым

отдельным человеком, а ближневосточный опыт показывает, что иногда информационные потоки способны спровоцировать общественный хаос, гражданские столкновения и войны.

"Через информацию сегодня можно воздействовать на людей, можно с легкостью столкнуться с другими. Особенно уязвимы те общества, где присутствуют разные национальности. Легко разжечь ненависть одних против других и обрушить общественное согласие. Превратить народ, общество или государство в развали-

ну, готовую сдать на милость победителя", - подчеркнул Патриарх.

"Сегодня это касается всего рода человеческого, России, Украины, Беларуси, Молдовы - всех тех стран, с которыми Приднестровье связано историей и верой", - сказал он.

Патриарх Кирилл отметил, что православная вера помогала русскому народу столетиями, включая страшную схватку с фашистскими захватчиками в годы Великой Отечественной войны, а сегодня способна дать обществу мощный фундамент для жизни.

О богослужбном языке и внебогослужбной деятельности

Предлагаем читателям мнения священнослужителей об инициативе Святейшего Патриарха Кирилла укрепить приходскую жизнь и развивать внебогослужбную деятельность Церкви, избегая литургической реформы.

Протоиерей Алексей Сорокин, настоятель храма святого праведного Лазаря, Вологда:

- Когда государство бьет тревогу, говоря о катастрофическом положении русского языка сегодня, когда языковеды, писатели, историки и все другие думающие порусски люди буквально вопиют о необходимости спасения нашего литературного языка, мне думается, стоит говорить и о необходимости знакомства с самого раннего детства, со школы с языком Святой Руси. Мне часто приходится общаться с современными школьниками, не совсем или же совсем не церковными. Жалко русских детей, не чувствующих себя русскими! Детей, которые имеют представление о Руси, России и Православии по плоским шуткам советских комедий и по каким-то гадким, сальным интернетовским анекдотам! А знакомство - я имею в виду хорошее, осознанное и качественное знакомство - с церковнославянским языком, я убежден, поможет нам вернуть рус-



ских детей в Россию. А то и в Святую Русь с ее подвижниками - древних времен и современных. Да и нас самих тоже. На мой взгляд, это катастрофа, если мы не понимаем церковнославянский язык. А если и не хотим его понимать, то это уже не катастрофа, а трагедия. Мол, придти на службу, что-то там послушать (но не услышать), привести детей в храм (но не дать им возможности увидеть и услышать Христа и святых) - это что, осознанное наше христианство?! Ужас это, а не христианство! Конечно, для того, чтобы человек стал христианином, требуются усилия - как его



собственные, так и священника и всего прихода. Думаю, что приходская жизнь - это не только и не столько закупка-продажа свечей и выпечка просфор, а - устройство действительно братского общения людей. Такое общение возможно и необходимо - люди с радостью откликаются на добрые инициативы, идеи. Совместная деятельность по их осуществлению делает общину более крепкой и дружной - будь то различные паломнические поездки, велопробеги, обустройство родников, святых мест, встречи с деятелями культуры и т. п. Следовательно, и участие в богослужении такой дружной общины станет более осознанным. И родной для нашей Церкви язык позволит людям почувствовать свое родство с преподобным Сергием, Димитри-

ем Донским, князем Владимиром, многими другими святыми - так мы, можно сказать, сможем благочестиво вместе с ними путешествовать и во времени, и в пространстве - ко Христу. Я очень рад категорическому требованию Патриарха устраивать внебогослужбные встречи. Если это требование будет выполняться, мы можем надеяться на появление в храмах большего количества детей и молодежи, которые уже не будут считать Святую Русь какой-то там непонятной сказкой.

Протоиерей Владимир Воронцов, настоятель храма в честь Владимирской иконы Божией Матери, г. Северодвинск:

- Отказываться от церковнославянского языка мы не должны. Вопрос его понимания - это вопрос не только

общей, но и духовной грамотности. Церковь не должна понижать свой уровень, в том числе интеллектуальный - она должна помочь возрождению культуры православной мысли. Я считаю, что на таких собраниях, о которых говорит Патриарх, имеет смысл разбирать богослужбные тексты. Будь то тексты утренних или вечерних молитв или канонов к Причастию, будь то тексты следующего церковного праздника - октоих, минеи, часослов, псалтирь - это, на мой взгляд, кладезь, сокровищница христианской мысли. Помочь молодому поколению, да и старшим тоже, узнать эту сокровищницу, черпать из нее знания, я думаю, мы можем и должны. Нельзя позволить, чтобы, имея все возможности для повышения образования, мы их не использовали. Мы и так уже потеряли несколько поколений в годы гонений, получили поколения, не знающих ничего о Боге и Его Церкви - давно пора заняться христианским образованием современных людей. Не думаю, что это будет очень сложным делом: люди хотят учиться жить в Церкви, понимать ее язык. Но благодарным это дело будет точно. И первыми нас поблагодарят дети и внуки, которые станут воспринимать Церковь всерьез.

Клад лежал под грудой мусора 76 лет

Добровольцы организации "Общее дело. Возрождение северных деревянных храмов Севера" нашли клад в старом храме Смоленской иконы Божией Матери в нежилой деревне Малая Шалга (Каргопольский район). В августе 2013 года они отправились в экспедицию с целью отремонтировать и расчистить храм. В итоге была обнаружена чаша и серебряные с позолотой богослужбные сосуды: дискос, звезда, лжица, две

тарели. Найдены также священнические поручи (часть богослужбного облачения священника, символизируют наручники, в которые был закован Христос перед распятием), один из которых от красного пасхального облачения. По одной из версий, в 1937 году, при закрытии храма, местный священник спрятал сосуды от разорителей святыни. Расположение спрятанного свертка говорит о том, что у него почти не было времени для то-

го, чтобы тщательно спрятать ценности храма. За прошедшие 76 лет храм, который стоит на дороге, неоднократно разграблялся. После войны его использовали как зернохранилище, затем - как хранилище для пчелиных ульев. В итоге в храме не осталось ничего, кроме груды мусора, под которой добровольцы и нашли драгоценные сосуды. В настоящее время предметы переданы в Архангельскую епархию.



Анекдоты

Поликлиника. У кабинета высококлассного специалиста по лечению артрита огромная очередь. В очередной раз загорается лампочка, и к нему в кабинет заходит, еле волоча ноги, старушка с клюкой, согнутая чуть ли не под прямым углом. Через некоторое время эта старушка выходит с прямой спиной и высоко поднятой головой. Одна женщина из очереди восхищается:

- Это же просто чудо! Что вам сделал доктор?

- Дал мне более длинную клюку.

☺☺☺

Сломалась у мужика машина. Включает аварийку, открывает капот и что-то делает. Вдруг сзади кто-то начинает настойчиво бибикать. Он подходит, и видит - за рулем сидит блондинка, и давит на клаксон.

- Что вы стоите и бибикаете? Объезжайте!

- А откуда я знаю, куда вы поедете?

- ???

- У вас и направо поворотник работает, и налево!

☺☺☺

Два мужика пьют пиво и слушают прогноз погоды:

- Сегодня в области шквалистый ветер, гроза, ожидаются осадки в виде града и ливня.

Первый мужик: - Какое счастье, замечательный прогноз, не

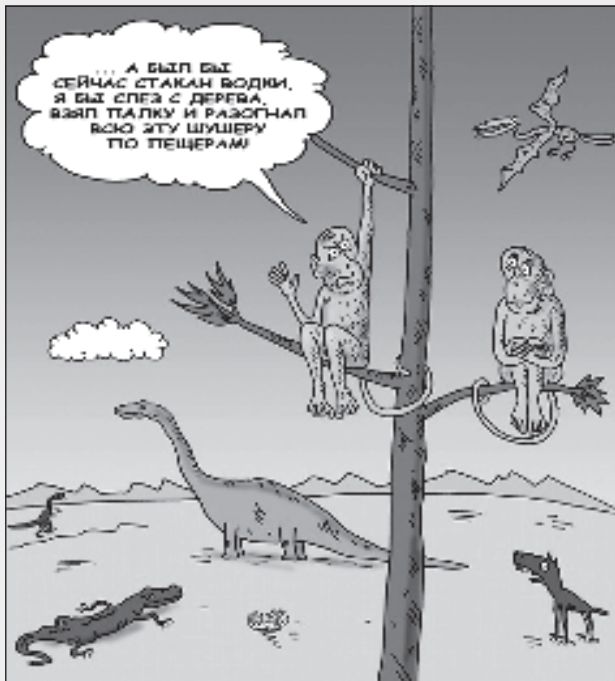

обманули бы!

Второй: - Что хорошего, ведь почти бедствие стихийное!

Первый: - Понимал бы чего, у меня теща за грибами поехала!

☺☺☺

Перед дворцом шейха остановился автобус. Из него выходят пожилые женщины с чемоданами.

- Туристы? - спрашивает шейх.

- Нет, - говорит секретарь, - это ваши тещи приехали.

☺☺☺

- Почему ваш ремонт стоит дороже, чем у других?

- Я даю пожизненную гарантию.

- А где я вас смогу найти, если что?

- Надеюсь, что не

найдете. Но поэтому я и даю пожизненную гарантию.

☺☺☺

Как потратить деньги с умом? Четкое понимание этого приходит только тогда, когда деньги уже потрачены.

☺☺☺

Двоечник сдаёт экзамен по литературе.

- Ты хоть Горького "На дне" читал?

- Конечно.

- И о чём там речь?

- ... О водолзазах.

☺☺☺

Н-ский супермаркет к 1 сентября предлагает "Набор отличника": ранец, пенал, дневник. Ремень - в подарок.

☺☺☺

И почему на перемене нет такой интересной темы для разгово-

ра, как на уроке?

☺☺☺

- Дети, кто может объяснить мне слово ЛЕТОПИСЕЦ?

Второклассники дружно заверили Марию Ивановну, что "лето закончилось. Совсем.."

☺☺☺

Вовочка приходит к отцу:

- Папа, у меня к тебе два вопроса.

- Да, дитя моё!

- Первый: можно ли мне получать побольше денег на карманные расходы? Второй: почему нет?

☺☺☺

Вовочку, когда он простудился, мама заставила дышать под одеялом над горячей картошкой. Через две минуты он попросил котлет и вилку.

☺☺☺

Вовочка:

- Мама, меня исключили из школы.

- За что, Вовочка?

- Не знаю, наверное, под сокращение попал.

☺☺☺

- Сходи в магазин, купи коту поесть и наоборот.

- Что такое "наоборот"?

- Кошачий туалет.

☺☺☺

Ребенку пять лет. Спрашиваю, чем отличается Дед Мороз от Санта-Клауса.

Отвечает:

- Дед Мороз живет со Снегурочкой, а Санта-Клаус - с оленем!



ПРОГРАММА РКИЦ

13 сентября
11.00-16.00 ч., Малый зал. Показ фильмов - участников программы фестиваля "Славянская сказка"

17.00 ч., Мраморный зал. Открытие фотовыставки "Лихачев и Болгария"

17.00 ч., Малый зал. Презентация книги К.Каневой "Симетрия времени. Встречи и беседы с академиком Дмитрием Лихачевым. Письма. Автографы."

18.30 ч., Малый зал. Показ фильма "Несколько дней с академиком Лихачевым"

14 сентября
10.00 - 14.00 ч., Зал №204. Международная конференция "XXI век - век духовной культуры" 11.00-16.00 ч., Малый зал. Показ фильмов - участников программы фестиваля "Славянская сказка"

14.30-16.00 ч., Муз. салон. Конференция в рамках фестиваля (те-

лекиномедия) "Славянская сказка"

16.30-17.30 ч., Зал №204. Презентация книги С.Шариповой (Киргизия) "Белые лебеди в черный день"

19.00 ч., Большой зал. Закрытие Первого Международного фестиваля кино- и телевизионных фильмов, программ, телеспектаклей и передач "Славянская сказка" им. академика Д.С. Лихачева

15 сентября
11.00 ч., Зал №204. Заключительное заседание членов Интернационального клуба лауреатов премии "Серебряный голубь"

18 сентября
18.00 ч., Мраморный зал. Концерт Ивайло Донкова - победителя конкурса "Голос Болгарии"

18.00-19.40 ч., Малый зал. Кинокалендарь. 70 лет со дня выхода на экраны художественного фильма "Мечта"



Кроссворд

По горизонтали: 1. Упаковка кандидата в цыплята. 8. Он может быть княжеством, а может и участком. 11. Певчая звезда. 12. Текст, который не горит (по Булгакову). 13. Огородный житель. 14. Учреждение, официально зарабатывающее на контрабанде. 15. Герой мифов, который много каши ел. 16. Какой химический элемент вращается вокруг Солнца? 18. Близорукая змея. 21. Южная хвойная "пирамида". 22. Желают ни пуха, ни его. 24. "Мафиозный" осьминог. 25. Парнокопытный символ покорности. 26. Состояние, в которое нельзя вернуться, но можно впасть. 30. Музей с "Джокондой". 31. Кому принадлежат "эти глаза напротив"? 32. Кориандр по базарному. 33. "В желтом море корабль плывет" (загадка). 34. Ящик для бутылок, а бутылка для водки. 35. Тот, кто верит, что человек произошел от обезьяны. 36. Пригляд за недорослем. 39. Столица юмора. 42. Если он дурной, то заразительный. 45. Народная акушерка. 46. Какой палиндром обозначает место, куда многим войти легко, а выйти нет? 47. Все, что угодно, проросшее плесенью. 48. Эквивалент денег в военные годы. 49. Устрашающий нож. 50. Процесс, в ходе которого записи профессора преобразуются в записи студентов, не проходя через чей-либо мозг. 51. Мероприятие, которого требует жажда. 52. "Живой металл".

По вертикали: 1. Бедный богач. 2. Верный способ довести свинью до товарного вида. 3. Слово, вылетевшее невпопад. 4. Шут

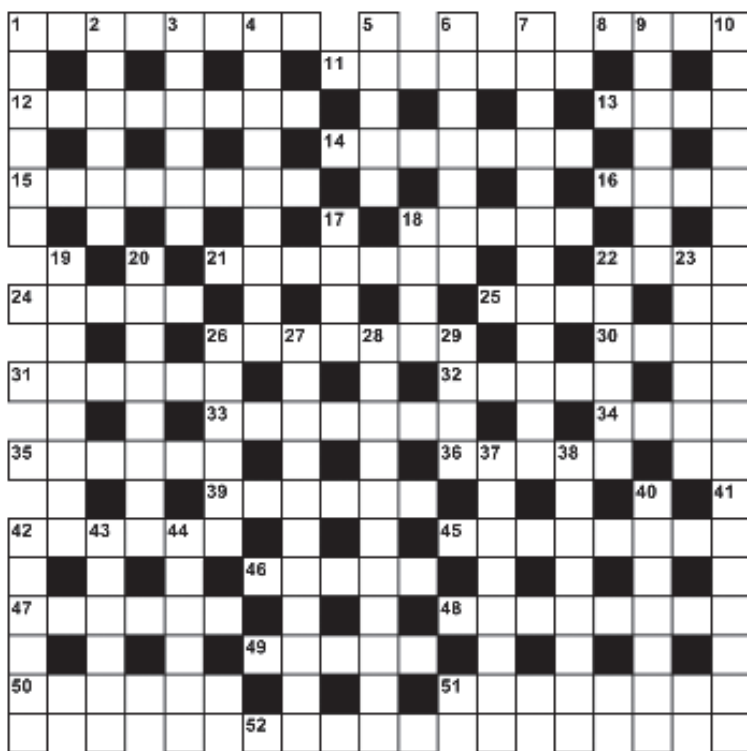

гороховый. 5. Конура для автомобиля. 6. Зеленая страда. 7. Этим способом появилась на свет овца Долли. 9. В него долго "втираются", но быстро "выходят". 10. Вовчик называет его Левчиком. 17. Случай поймать фортуна. 18. Столица хохлов. 19. Короткометражный бегун. 20. Абстрактное человеколюбие. 22. Отдельная комната для "Наполеонов". 23. Затылок монеты. 26. Самый разговорчивый на телевидении. 27. Отли-

чие холерика от флегматика. 28. Плакат, вышедший на улицу. 29. "Дырка" между лекциями. 37. Горная ловушка для "сорванцов". 38. Природный многогранник. 40. "Он должен быть чуть красивее обезьяны" (шутка). 41. Кусок ткани, превращающий короля Лира в рядового члена профсоюза. 42. Огородная страшилка. 43. Прилипчивая конфетка. 44. Российский президент, который "устал" 31 декабря 1999 года.

Приятного аппетита

Салат из баклажан "Вкуснотица"

Получается ну очень вкусный салат! Этот салат не острый, с вкусным соусом и приятным запахом чеснока! И, самое главное, делается быстро.

Нам понадобится: помидоры - 3 кг, баклажаны - 1,5 кг, перец болгарский - 1 кг, 0,5 стак. 9 процентного уксуса + 0,5 стак. воды, 1 стакан сахара, 2 ст.л. соли, 0,5 стак. подсолнечного рафиниров. масла, 2 головки чеснока.

Помидоры пропустить через мясорубку и закипятить. Баклажаны нарезать очень крупными кубиками. Перец нарезать тонкими полукольцами. В кипящие томаты добавить сахар, соль, подсолнечное рафинированное масло, уксус с водой - все хорошо размешать, чтобы сахар и соль полностью растворились. Затем добавить баклажаны и перец. Варить с момента закипания 30 минут, периодически помешивая.

Сначала вам покажется что на такое количество баклажан очень мало томатного сока, не пугайтесь - баклажаны уварятся. В конце варки добавить мелко нарезанный чеснок (я терла на мелкой терке) и варить еще 5 минут. Готовый салат разложить в стерильные банки и закатать, затем перевернуть и укутать в одеяло до полного остывания. Получается 5 литров.

Ответы № 35

По горизонтали: 1. Простор. 6. Рэкетир. 10. Амиго. 11. Рассказ. 12. Дуршлаг. 13. Губка. 14. Верзила. 15. Рычание. 16. Розги. 19. Золото. 23. Баркас. 26. Болонка. 27. Заплыв. 28. Бюджет. 29. Акустик. 30. Подвал. 33. Изотоп. 37. Марпл. 40. Рулетка. 41. Отмычка. 42. Ловец. 43. Конюшня. 44. Метание. 45. Ванна. 46. Реклама. 47. Ниагара.

По вертикали: 1. Паровоз. 2. Обстрел. 3. Таксист. 4. Разгар. 5. Ликбез. 6. Родари. 7. Корочка. 8. Теленок. 9. Регресс. 17. Оплеуха. 18. Генотип. 20. Орало. 21. Отлив. 22. Обвал. 23. Бабки. 24. Радио. 25. Алеко. 30. Перекур. 31. Должник. 32. Антошка. 34. Заметка. 35. Тачанка. 36. Планета. 37. Малява. 38. Реванш. 39. Лоцман.

RTVI Петък, 13 септември (българско време)

05.00 Сериал: "Бандитският Петербург" 06.00 Особено мнение; Икономически новини 07.00 Анимация 08.00 Вечерни новини от Америка 09.00 Сериал: "Ловът на Пепеляшка" 10.00 Сериал: "Улиците на разбитите фенери" 11.00 "Със собствените си очи" 12.00 "48 минути" 13.00 Игрален филм 15.00 "Особено мнение" 16.00 Сериал: "Ловът на Пепеляшка" 17.00 "Особено мнение" 18.00 "Кейс" 19.00 "Така е" 20.00 Сериал: "Бандитският Петербург" 21.00 Сериал: "Улиците на разбитите фенери" 22.00 Сега по света 23.00 "Германия през седмицата" 23.30 "Арт-навигатор" 00.00 "Скенер" 01.00 "Особено мнение" 02.00 Сериал: "Ловът на Пепеляшка" 03.00 Сериал: "Улиците на разбитите фенери" 04.00 "Така е"

Събота, 14 септември

05.00 Сериал: "Бандитският Петербург" 06.00 Особено мнение; Икономически новини 07.00 "2012" 08.00 Вечерни новини от Америка 09.00 Анимация 10.00 "Заснето в СССР" 11.30 "Живите думи" 12.00 "В Ню Йорк с Виктор Топалер" 13.00 Игрален филм 15.00 Сериал: "Автобусът" 16.00 "Ехо от седмицата" 16.30 "Американски ликбез. Първите щати на Америка" 17.00 "Код за достъп" 18.00 "Цената на победата" 19.00 Документален екран 20.00 "Израел през седмицата" 21.00 Игрален филм 23.00 "Руски акцент" 23.30 Сериал: "Автобусът" 00.30 Игрален филм 02.00 "Код за достъп" 04.00 "Заснето в СССР"

Неделя, 15 септември

05.00 Документален екран 06.00 "Скенер" 07.00 Анимация 08.00 Детски филми 09.30 Анимация 10.00 "Заснето в СССР" 12.00 "Страната и хората" 13.00 Игрален филм 15.00 Сериал: "Автобусът" 16.00 "Арт-навигатор" 16.30 "Руски цент" 17.00 "Забранено за тпаци" 18.00 "В рамките на седмицата" 19.00 Документален екран 20.00 "В Ню Йорк с Виктор Топалер" 21.00 Игрален филм 23.00 "Руски акцент" 23.30 Сериал: "Автобусът" 00.30 Игрален филм 02.00 "Забранено за тпаци" 03.00 "Заснето в СССР"

Понеделник, 16 септември

05.00 Документален екран 06.00 "Страната и хората" 07.00 Анимация 08.00 "Цената на победата" 09.00 Сериал: "Ловът на Пепеляшка" 10.00 Сериал: "Улиците на разбитите фенери" 11.00 "В рамките на седмицата" 12.00 Документален екран 13.00 Игрален филм 14.30 "Руски акцент" 15.00 "Особено мнение" 16.00 Сериал: "Ловът на Пепеляшка" 17.00 "Особено мнение" 18.00 "Пълен албац" 19.00 "Разбор на полетите" 20.00 Сериал: "Бандитският Петербург" 21.00 Сериал: "Улиците на разбитите фенери" 22.00 Сега по света 23.00 Игрален филм 01.00 "Особено мнение" 02.00 Сериал: "Ловът на Пепеляшка" 03.00 Сериал: "Улиците на разбитите фенери" 04.00 "Разбор на полетите"

Вторник, 17 септември

05.00 Сериал: "Бандитският Петербург" 06.00 Особено мнение; Икономически новини 07.00 Анимация 08.00 Вечерни новини от Америка 09.00 Сериал: "Ловът на Пепеляшка" 10.00 Сериал: "Улиците на разбитите фенери" 11.00 "Германия през седмицата" 11.30 "Американски ликбез" 12.00 "Пълен Албац" 13.00 Игрален филм 15.00 "Особено мнение" 16.00 Сериал: "Ловът на Пепеляшка" 17.00 "Особено мнение" 18.00 "Обложката" 19.00 "Голямото бдение" 20.00 Сериал: "Бандитският Петербург" 21.00 Сериал: "Улиците на разбитите фенери" 22.00 "Сега по света" 23.00 Игрален филм 01.00 "Особено мнение" 02.00 Сериал: "Ловът на Пепеляшка" 03.00 Сериал: "Улиците на разбитите фенери" 04.00 "Обложката"

Сряда, 18 септември

05.00 Сериал: "Бандитският Петербург" 06.00 Особено мнение; Икономически новини 07.00 Анимация 08.00 Вечерни новини от Америка 09.00 Сериал: "Ловът на Пепеляшка" 10.00 Сериал: "Улиците на разбитите фенери" 11.00 "Израел през седмицата" 12.00 "Голямото бдение" 13.00 Игрален филм 15.00 "Особено мнение" 16.00 Сериал: "Ловът на Пепеляшка" 17.00 "Особено мнение" 18.00 "Търсим изход" 19.00 "В кръга на светлината" 20.00 Сериал: "Бандитският Петербург" 21.00 Сериал: "Улиците на разбитите фенери" 22.00 "Сега по света" 23.00 Игрален филм 01.00 "Особено мнение" 02.00 Сериал: "Ловът на Пепеляшка" 03.00 Сериал: "Улиците на разбитите фенери" 04.00 "Търсим изход"

Четвъртък, 19 септември

05.00 Сериал: "Бандитският Петербург" 06.00 Особено мнение; Икономически новини 07.00 Анимация 08.00 Вечерни новини от Америка 09.06 Сериал: "Ловът на Пепеляшка" 10.00 Сериал: "Улиците на разбитите фенери" 11.00 "Страната и хората" 12.00 "В кръга на светлината" 13.00 Игрален филм 15.00 "Особено мнение" 16.00 Сериал: "Ловът на Пепеляшка" 17.00 "Особено мнение" 18.00 "48 минути" 19.00 "Със собствените си очи" 20.00 Сериал: "Бандитският Петербург" 21.00 Сериал: "Улиците на разбитите фенери" 22.00 Сега по света 23.00 Игрален филм 01.00 "Особено мнение" 02.00 Сериал: "Ловът на Пепеляшка" 03.00 Сериал: "Улиците на разбитите фенери" 04.00 "48 минути"

RTR Петък, 13 септември (българско време)

07.55 "Мюсюлманите" 08.05 Токшоу: "1000 неща" 08.45 "За най-важното" 09.30 "Кулагин и партньори" 10.00 Вести 10.30 Вести-Москва 10.50 Вести. Дежурна част 11.00 Сериал: "Следствени тайни" 12.00 "Особен случай" 13.00 Вести 13.30 Вести-Москва 13.50 Вести. Дежурна част 14.00 Сериал: "Тайните на института за благородни девици" 15.00 Сериал: "Винаги казвай 'винаги'" 16.00 Вести 16.10 Вести-Москва 16.30 Сериал: "Винаги казвай 'винаги'" 19.25 Вести 19.50 "Лека нощ, деца" 20.00 Музикално шоу: "Хит" 21.15 Игрален филм 23.10 Игрален филм 01.25 "Честният детектив"

Събота, 14 септември

05.35 "Селско утро" 06.05 "Диалози за животните" 07.00 Вести 07.10 Вести-Москва 07.20 "Планетата на кучетата" 08.20 "Съботник" 09.05 "Преследването" 10.00 Вести 10.10 Вести-Москва 10.20 Вести. Дежурна част 10.55 "Честният детектив" 11.25 "Военна програма" 11.55 Спортно шоу: "Танков биатлон" 13.00 Вести 13.20 Вести-Москва 13.30 "Събота вечер" 15.15 "Денсинг старс". Нов сезон 19.00 Вести 19.45 Игрален филм: "Да поговорим за любовта" 23.30 Игрален филм: "Усмивни се, когато плачат звезди" 01.35 Игрален филм: "Космически забивки" 03.10 "Стаята на смеха" 04.20 Игрален филм: "Няма връщане назад"

Неделя, 15 септември

06.20 "Цяла Русия" 06.30 "Сам на себе си режисьор" 07.20 "Смехопанорама" 07.50 "Утринна поща" 08.30 "Сто на 1" 09.20 Вести-Москва 10.00 Вести 10.10 "Градчето" 10.45 "Моят татко - майсторът" 11.15 Игрален филм: "Майчице моя" 13.00 Вести 13.20 Вести-Москва 13.30 Игрален филм: "Майчице моя" (продължение) 15.25 "Смехът е разрешен" 17.20 "Нашият начин!" 19.00 Вести 19.30 Игрален филм: "Какво искат мъжете" 22.30 "Неделя вечер с Владимир Соловьев" 00.20 Игрален филм: "Допустими жертви" 02.20 "Планетата на кучетата" 03.20 "Стаята на смеха" 04.00 "Утрото на Русия"

Понеделник, 16 септември

08.00 Токшоу: "1000 неща" 08.45 "За най-важното" 09.30 "Кулагин и партньори" 10.00 Вести 10.30 Вести-Москва 10.50 Вести. Дежурна част 11.00 Сериал: "Следствени тайни" 12.00 "Особен случай" 13.00 Вести 13.30 Вести-Москва 13.50 Вести. Дежурна част 14.00 Сериал: "Тайните на института за благородни девици" 15.00 Сериал: "Земският лекар" 16.00 Вести 16.10 Вести-Москва 16.30 Сериал: "Земският лекар" 17.30 Токшоу: "Пряко предаване" 18.40 Вести-Москва 19.00 Вести 19.50 "Лека нощ, деца" 20.00 Сериал: "Винаги казвай 'винаги'" 23.35 "Момичета" 00.20 Игрален филм 01.35 Игрален филм 03.45 Вести- Дежурна част 04.00 "Утрото на Русия"

Вторник, 17 септември

08.00 Токшоу: "1000 неща" 08.45 "За най-важното" 09.30 "Кулагин и партньори" 10.00 Вести 10.30 Вести-Москва 10.50 Вести. Дежурна част 11.00 Сериал: "Следствени тайни" 12.00 "Особен случай" 13.00 Вести 13.30 Вести-Москва 13.50 Вести. Дежурна част 14.00 Сериал: "Тайните на института за благородни девици" 15.00 Сериал: "Земският лекар" 16.00 Вести 16.10 Вести-Москва 16.30 Сериал: "Земският лекар" 17.50 Футбол: Квалификация за СП 2014, Русия - Израел - пряко от Санкт Петербург 19.55 Вести 20.20 "Лека нощ, деца" 20.30 Сериал: "Винаги казвай 'винаги'" 00.15 Игрален филм: "Батальоните искат огъна подръжка" 01.45 Сериал: "Клюкарката" 03.25 "Стаята на смеха" 04.00 "Утрото на Русия"

Сряда, 18 септември

08.00 Токшоу: "1000 неща" 08.45 "За най-важното" 09.30 "Кулагин и партньори" 10.00 Вести 10.30 Вести-Москва 10.50 Вести. Дежурна част 11.00 Сериал: "Следствени тайни" 12.00 "Особен случай" 13.00 Вести 13.30 Вести-Москва 13.50 Вести. Дежурна част 14.00 Сериал: "Тайните на института за благородни девици" 15.00 Сериал: "Земският лекар" 16.00 Вести 16.10 Вести-Москва 16.30 Сериал: "Земският лекар" 17.30 Токшоу: "Пряко предаване" 18.40 Вести-Москва 19.00 Вести 19.50 "Лека нощ, деца" 20.00 Сериал: "Винаги казвай 'винаги'" 00.40 Игрален филм 02.10 Сериал: "Клюкарката" 04.00 "Утрото на Русия"

Четвъртък, 19 септември

08.00 Токшоу: "1000 неща" 08.45 "За най-важното" 09.30 "Кулагин и партньори" 10.00 Вести 10.30 Вести-Москва 10.50 Вести. Дежурна част 11.00 Сериал: "Следствени тайни" 12.00 "Особен случай" 13.00 Вести 13.30 Вести-Москва 13.50 Вести. Дежурна част 14.00 Сериал: "Тайните на института за благородни девици" 15.00 Сериал: "Земският лекар" 16.00 Вести 16.10 Вести-Москва 16.30 Сериал: "Земският лекар" 17.30 Токшоу: "Пряко предаване" 18.40 Вести-Москва 19.00 Вести 19.50 "Лека нощ, деца" 20.00 Сериал: "Винаги казвай 'винаги'" 21.50 "Дуел" 00.30 Игрален филм 02.00 Сериал: "Клюкарката" 03.45 Вести. Дежурна част 04.00 "Утрото на Русия"

ORT Петък, 13 септември (българско време)

05.00 Новини 05.05 "Добро утро" 08.00 Новини 08.15 Сериал: "Ясмин" 09.05 "Контролна покупка" 09.30 "Живей здравословно" 10.25 "Да разбереш. Да простиш" 11.00 Новини 11.15 "Модна присъда" 12.10 "Крепко здраве" с Геннадий Малахов 13.00 Още новини 13.20 "Време за обяд!" 14.00 Новини 14.15 "Истината е някъде там" 14.30 Сериал: "Женският лекар" 15.20 Токшоу: "За и против" 16.10 "Чакай ме" 17.00 Вечерни новини 17.45 "Истината е някъде там" 18.00 "Човекът и законът" 19.00 "Полето на чудесата" 20.00 Време 20.30 "Кулата" 22.40 "Вечерният Ургант" 23.30 Игрален филм

Събота, 14 септември

05.00 Новини 05.10 Игрален филм: "Невероятен облог, или Едно истинско произшествие, завършило благополучно преди сто години" 06.30 Игрален филм: "По-голямата сестра" 08.05 "Свири, хармонико любима!" 08.45 "Проповедта на пастира" 09.00 Новини 09.15 "Вкусно" 09.50 "Смешарики. Новите приключения" 10.00 "Татяна Доронина. Не обичам киното" 11.00 Новини 11.15 "Идеалният ремонт" 12.05 За юбилея да Татяна Доронина. Кино в цвят. "Трите тополи на улица Плющиха" 13.25 "Жени в търсене на щастие" 14.10 Сериал: "Сини нощи" 16.00 "Сватбена сума-тоха" 17.00 Вечерни новини 17.15 Премиера: "Кубът" 18.20 "Отгати мелодията" 18.50 "Минута на славата. Пътят към Олимп!" 20.00 Време 20.20 "Тази вечер" с Андрей Малахов 21.50 Игрален филм: "Иван Василиевич си сменя професията" 23.30 Премиера: "Да успееш до полунощ" 00.15 Игрален филм: "Пелин - трева горчива" 01.45 Игрален филм: "Момичето с китарата" 03.15 "Игор Уголников. Шера за вас?" 04.05 "Полето на чудесата"

Неделя, 15 септември

05.00 Новини 05.10 "Юлиян Семьонов. Той знаеше твърде много" 06.05 Игрален филм: "Опасна възраст" 07.35 "Служа на Отечеството" 08.05 "Здраве" 09.00 Новини 09.10 "Непътеписите на Дм. Крилов" 09.30 "Докато всички са въщи" 10.15 "Смешарики. ПИН-код" 10.30 "Фазенда" 11.00 Новини 11.15 Игрален филм: "Елате утре..." 13.10 Игрален филм: "Шерлок Холмс и доктор Уотсън" 15.50 "Достояние на РЕспубликата: Михаил Танич" 17.15 Премиера на сезона: "Ледена епоха" 20.00 Време 21.00 Игрален филм: "Госпожата-селянка" 22.50 Концерт на група "Би-2" 00.15 Игрален филм: "Европейска история" 01.50 Игрален филм: "Доходно място" 03.25 Игрален филм: "Човекът от никъде"

Понеделник, 16 септември

05.00 Новини 05.05 "Добро утро" 08.00 Новини 08.15 "Добро утро" 08.45 Токшоу: "За и против" 09.35 "Контролна покупка" 10.00 "Живей здравословно" 11.00 Новини 11.15 "Модна присъда" 12.10 "Крепко здраве" с Геннадий Малахов 13.00 Още новини 13.20 "Време за обяд!" 14.00 Новини 14.15 "Истината е някъде там" 14.30 "Най-добрият съпруг" 15.20 Сериал: "Ясмин" 16.10 "В нашето време" 17.00 Вечерни новини 17.45 Сериал: "Домашна помощница" 18.10 "Хайде да се оженим" 19.00 "Нека говорят" 20.00 Време 20.30 Сериал: "Майка-и-машеха" 22.20 "Вечерният Ургант" 22.50 Новини 23.00 "Следата" 23.40 "Нека говорят" 00.35 "Хайде да се оженим" 01.30 "Модна присъда" 02.20 "Най-добрият съпруг" 03.10 Сериал: "Майка-и-машеха" 04.00 Новини 04.05 Сериал: "Майка-и-машеха"

Вторник, 17 септември

05.00 Новини 05.05 "Добро утро" 08.00 Новини 08.15 Сериал: "Домашна помощница" 08.45 Сериал: "Ясмин" 09.35 "Контролна покупка" 10.00 "Живей здравословно" 11.00 Новини 11.15 "Модна присъда" 12.10 "Крепко здраве" с Геннадий Малахов 13.00 Още новини 13.20 "Време за обяд!" 14.00 Новини 14.15 "Истината е някъде там" 14.30 "Най-добрият съпруг" 15.20 Сериал: "Ясмин" 16.10 "В нашето време" 17.00 Вечерни новини 17.45 Сериал: "Домашна помощница" 18.10 "Хайде да се оженим" 19.00 "Нека говорят" 20.00 Време 20.30 Сериал: "Майка-и-машеха" 22.20 "Вечерният Ургант" 22.50 Нощни новини 23.00 "Следата" 23.40 "Нека говорят" 00.35 "Хайде да се оженим" 01.30 "Модна присъда" 02.20 "Най-добрият съпруг" 03.10 Сериал: "Майка-и-машеха" 04.00 Новини 04.05 Сериал: "Майка-и-машеха"

Сряда, 18 септември

05.00 Новини 05.05 "Добро утро" 08.00 Новини 08.15 Сериал: "Домашна помощница" 08.45 Сериал: "Ясмин" 09.35 "Контролна покупка" 10.00 "Живей здравословно" 11.00 Новини 11.15 "Модна присъда" 12.10 "Крепко здраве" с Геннадий Малахов 13.00 Още новини 13.20 "Време за обяд!" 14.00 Новини 14.15 "Истината е някъде там" 14.30 "Най-добрият съпруг" 15.20 Сериал: "Ясмин" 16.10 "В нашето време" 17.00 Вечерни новини 17.45 Сериал: "Домашна помощница" 18.10 "Хайде да се оженим" 19.00 "Нека говорят" 20.00 Време 20.30 Сериал: "Майка-и-машеха" 22.20 "Вечерният Ургант" 22.50 Нощни новини 23.00 "Следата" 23.40 "Нека говорят" 00.35 "Хайде да се оженим" 01.30 "Модна присъда" 02.20 "Най-добрият съпруг" 03.10 Сериал: "Майка-и-машеха" 04.00 Новини 04.05 Сериал: "Майка-и-машеха"

Четвъртък, 19 септември

05.00 Новини 05.05 "Добро утро" 08.00 Новини 08.15 Сериал: "Домашна помощница" 08.45 Сериал: "Ясмин" 09.35 "Контролна покупка" 10.00 "Живей здравословно" 11.00 Новини 11.15 "Модна присъда" 12.10 "Крепко здраве" с Геннадий Малахов 13.00 Още новини 13.20 "Време за обяд!" 14.00 Новини 14.15 "Истината е някъде там" 14.30 "Най-добрият съпруг" 15.20 Сериал: "Ясмин" 16.10 "В нашето време" 17.00 Вечерни новини 17.45 Сериал: "Домашна помощница" 18.10 "Хайде да се оженим" 19.00 "Нека говорят" 20.00 Време 20.30 Сериал: "Майка-и-машеха" 22.20 "Вечерният Ургант" 22.50 Нощни новини 23.00 "Следата" 23.40 "Нека говорят" 00.35 "Хайде да се оженим" 01.30 "Модна присъда" 02.20 "Най-добрият съпруг" 03.10 Сериал: "Майка-и-машеха" 04.00 Новини 04.05 Сериал: "Майка-и-машеха"

Доброе дело Натальи Водяновой

Джигурда хочет, чтобы в России появилось больше геев

Благотворительный фонд Натальи Водяновой "Обнаженные сердца" открыл в Нижнем Новгороде на бывшем пустыре игровой парк "Швейцария" площадью почти в три тысячи квадратных метров. Общая стоимость проекта составила более 14 миллионов рублей. Это 100-й объект на территории России и 16-й для нижегородцев и жителей области.

"Наша Наташа" - так называют супермодель с мировой известностью нижегородцы. Совместно с департаментом образования Нижегородской области Фонд запустил проект, благодаря которому в городе теперь есть шесть коррекционных школ, которые будут принимать детей с глубоким аутизмом. Ранее была только одна по-



Наталья Водянова на сцене в объятиях своих троих детей: Люкаса, Виктор и Невы



добная школа в Санкт-Петербурге. Для Натальи Водяновой этот проект стал глубоко личным, потому что ее младшая сестра страдает этим заболеванием, и Наталья не понаслышке знает о тяготах воспитания и обучения таких детей.

"Мы поставили себе амбициозную цель, - говорит Наталья Водянова, - построить 500 парков и площадок в России. И вот уже открыт сотый объект! В этом парке найдут для себя занятие все ребята, в том числе и дети с нарушениями развития и опорно-двигательного аппарата. Эта юбилейная площадка нашего фонда для меня лично очень дорога, как и самая первая, которая была тоже открыта в моем родном городе".

Никита Джигурда уверен: если в России будет много геев, гораздо больше, чем сегодня, то прекрасный пол, наконец, разглядит всю ценность настоящих мужчин. Так он заявил в рамках съемок "Каникул в Мексике-2" на канале MTV.



Ток-шоу всецело приурочено к главным событиям ТВ-реальности. Каждую субботу герои собираются за стойкой бара MTV. Там их навещают друзья, родные. Дмитрий Нагиев - хозяин бара - и Диана Макиева любезно принимают гостей.

Второй выпуск шоу посвятили мужчинам, причем самым разным: дамским угодникам, альфасамцам, альфонсам и... геям! Последняя тема вызвала у публики наиболее бурную реакцию.

Не на шутку разгорелись страсти: все, словно с ума посходили, пытались перекричать друг друга, неожиданно переходили на личности - все никак не могли прийти к согласию, что же стоит делать с гомосексуалистами.

Неожиданно король эпатажа Никита Джигурда подвел итог дискуссии неприличным стихотворением, текст которого гласил следующее: чем больше геев, тем ценнее настоящие мужчины в понимании женщин.

Кети Топурия вышла замуж в кедах и в мини-юбке

В минувшие выходные вышла одна из самых завидных невест российского шоу-бизнеса утратила свой статус: солистка группы "А-Студио" Кети ТОПУРИЯ вышла замуж. Избранником певицы стал банкир Лев Гейхман. Церемония бракосочетания молодых людей не отличалась пышностью: жених явился в ЗАГС в джинсах и футболке, а невеста - в коротком платье в цветочек и в кедах. Торжественные гуляния молодожены запланировали на понедельник, а в субботу сходили в ЗАГС, чтобы поставить штамп в паспорте. Церемония проходила в Кутузовском ЗАГСе Москвы, на бракосочетание были приглашены лишь самые близкие друзья.



Фотографию новобрачных опубликовала в Сети одна из подруг Топурии. "Свершилось", - подписала она снимок. Видимо, пышное свадебное платье, заказанное в Париже, Топурия приберегла для торжественного вечера.

Супруга Аршавина прилетела в Питер делить имущество

Пока Андрей Аршавин играет в Питере, его гражданская супруга Юля живет в Лондоне. То, что брак пары давно распался, уже ни для кого не секрет, однако ни спортсмен, ни обиженная его изменой "половинка" не спешат комментировать ситуацию. Юля с детьми - 8-летним Артемом, 5-летней Яной и годовалым Арсением - приехала из Лондона в Питер еще в августе. Сейчас семья вместе с Андреем живет в его двухэтажной квартире в поселке "Никитинская усадьба". Он даже отвечает на звонки по мобильному гражданской жены, сообщает "СтарХит".

- Ребята договорились создавать видимость хороших отношений - ради детей. Юля привезла их, чтобы вместе с Андреем отметить день рождения Сени: малышу 14 августа исполнился год, - рассказывает изданию друг Аршавиных Вадим.



Юля Аршавина с дочкой Яной в Питере



Андрей Аршавин с подругой Дарьей

- Однако основная причина ее приезда - раздел имущества. По законам России Юле как гражданской жене ничего не положено, но Андрей все же что-то ей оставляет. Я слышал, они продают несколько принадлежащих ему квартир.

Похоже, Аршавина серьезно напугала перспектива делить с бывшей супругой имущество через суд. Ведь по английским законам Юля, хотя и является гражданской женой, имеет право на половину имущества своего звездного мужа. Поэтому Андрей решил урегулировать все вопросы мирно, без суда. Квартиру в "Никитинской усадьбе" Аршавин пока продавать не собирается. В сентябре Юля планирует увезти детей в Лондон, Андрей продолжит оплачивать аренду их особняка в Белсайз Парке до тех пор, пока Юлия не приобретет собственное жилье.

Александра Михайлова ограбили

В сумке, которую неизвестные похитили из автомобиля артиста Александра Михайлова, находились 80 тыс. руб. и документы.

Об этом стало известно со слов источника в правоохранительных органах. Он уточнил, что скрылся злоумышленник на иномарке темного цвета, передает РИА Новости.

В пресс-службе ГУ МВД России по Москве агентству сообщили, что по факту преступления возбуждено уголовное дело по статье "грабеж".

Как выяснилось, Михайлов сидел за рулем, когда неизвестный открыл дверцу ма-

шины. Отвлекая актера разговором, он вытащил из салона все ценное.

"Молодой парень был, довольно симпатичный, коротко стриженный. Открыл, улынулся, говорит: "Выезжаете?". Я говорю: "Выезжаю". Схватил и убежал. Секунды какие-то, хватило этого. Я выскочил, но он уже убежал. Профессионально, красиво сделали все. Что схватил? Сумку мою, небольшая была, там все документы - паспорт, права, загранпаспорт", - рассказал Михайлов в интервью НТВ.

Актер надеется, что грабители, как это часто бывает, вернут хотя бы документы.



Волочкова "вышла замуж"

Не успела известная танцовщица Анастасия Волочкова вернуться из отпуска, как в тот же день пошла под венец. "Вышла замуж. Зовут-Костя)", - так звезда подписала опубликованную в своем микроблоге фотографию с "новым избранником".

Такое заявление повергло поклонников артистки в шок. Им не терпелось узнать подробности происходящего. Многим стало интересно, знает ли Бахтияр Салимов, что его возлюбленная столь поспешно вышла замуж.

Однако поводов для беспокойства на самом деле нет. Позже звезда разъяснила, что она просто участвовала в съемках программы-пародии на передачу "Давай поженимся", которую ведет Лариса Гузеева. Подставной Гузеевой выступила актриса Эвелина Бледанс, а Анастасия Волочкова, судя по ее образу, сыграла Юлию Тимошенко.

Напомним, что недавно балерина сообщила, что якобы собралась пойти под венец со своим возлюбленным, бизнесменом Бахтияром Салимовым. Так, пара одновременно выложила на своих страничках в "Инстаграме" интригующие снимки: в профайле Бахтияра появилось фото кольца на фоне любимых белых роз балерины, а вот сама звезда поделилась с подписчиками собственными изображениями, сделанными в свадебном номере отеля и рядом с ЗАГСом, передает StarHit.RU.

Любовта към русия ни обедини

Елена Алекова

"Заедно с Русия и през 21 век" - това беше наслоят на Десетия юбилеен събор на приятелите на Русия и руския народ, организиран от Национално движение "Русофили", община Казанлък и Координационен съвет България-Русия и посветен на 135-годишнината от Освобождението на България от турско робство.

Във факта, че тази година той се проведе на 7 септември, ден, след като отбелязваме Съединението на България, имаше нещо символично и емблематично. Атмосферата, която през целия ден цареше край язовир Копринка, беше изцяло на обединение. За първи път от много месеци ми се случи да видя единни българи, обединени не от омраза, а само от любовта. Към Русия и руския народ. Беше красиво. И вълнуващо. От много месеци насам от официална трибуна звучаха не думи на конфронтация и евтин популизъм, а думи, които събират. Думи, които разбира не толкова умът, а сърцето. Казани от сърцето. И за сърцето. Думи, които ухото на съвременния българин май е поотвикнало да чува - за родство по пролята кръв, за братство по плът и по дух, за единство по вяра, за съборност, за градеж. За мостове между минало, настояще и бъдеще. Между това, което ни е завещано от предците, и това, което ние предаваме на поколенията след нас. И едно далечно, но достатъчно силно усещане, че всички слова, призови, признания бяха някак облъчени от енергията в делата на граф Игнатиев за България и провидчествата на Дмитрий Лихачов за "държавата на Духа".

Тонът на любов, добротворство и сътрудничество, на историческа съзидателност беше зададен още от встъпителните думи на Николай Малинов, председател на НД "Русофили", и се предаде на следващите оратори и гости. Сред тях бяха Сергей Станишев, председател на ПЕС и на НС на БСП, който подчерта: "Ще възобновим връзките с Русия!", Галина Габушева, министър в правителството на Република Коми, проф. Станислав



Председателят на НД "Русофили", депутатът от левицата Николай Малинов, приветства участниците в събора



Обичта към Русия обедини над 10 хиляди души от цялата страна



Най-новата забележителност на Казанлък е паметникът на генерал Скобелев

Станилов, депутат от Партия "Атака", Светлана Шаренкова, председател на Форум "България - Русия" и издател на вестник "Русия днес - Россия сегодня", Минчо Минчев, председател на Партия "Нова зора", Борис Вангелов, областен координатор на ВМРО, Галина Стоянова, кмет на Казанлък, Евгени Кузев, генерален консул на Русия в България, Кирил Ринза, съветник в посолството на Русия, Виктор Шарапов, бивш

посланик на Русия в България и председател на обществената организация "Приятелите на България в Русия". Няма бъдеще без настояще, беше категоричен Николай Малинов, но и настоящето не би било това, което е, ако не се опира на миналото, събрало двата братски народа.

"Ние общуваме стратегически и икономически с много народи, но обичаме само един..." - тези думи на Александър Крутов,

президент на Международния Фонд за славянска писменост и култура в Русия, изви-каха сълзи в очите на не един и двама от присъстващите.

От трибуната прозвучаха приветствията на руския посланик у нас Юрий Исаков, на президента Росен Плевнелиев, на премиера Пламен Орешарски, на Владимир Медински, министър на културата на Русия.

Бе дадена думата на най-възрастния сред присъстващите - 103-годишния Асен Костов, който във вълнението си успя само да благодари на всички, че са тук.

От името на хилядите приятели на Русия и руския народ бе изпратено Обръщение към Народното събрание и правителството, към политическите партии, гражданските сдружения и всички български граждани, в което се казва: "Да възродим духовните, икономическите и политическите връзки между България и Русия. Точно днес, сега и тук, ние, които изпитваме чувства на близост, родство, историческа симпатия към Русия, усещането за цивилизационна общност с руския народ, висо-

ко и ясно, категорично и убедено заявяваме: Не бива повече да се отрича и пренебрегва обективната необходимост от постигане на качествено ново равнище на отношенията и сътрудничеството между България и Русия - отношения и сътрудничество, основани на откритост и равнопоставеност между нашите страни."

Юбилейният събор на приятелите на Русия събра тази година над 10 хиляди души. Те бяха дошли от цялата страна с организиран от регионалните и местните структури на НД "Русофили" транспорт, както и индивидуално.

В същия ден сутринта в Казанлък бе открит паметник на ген. Михаил Скобелев, един от героите на Руско-турската освободителна война от 1877-1878 г., известен с прозвището Белия генерал заради бялата си униформа и белия кон, с който препускал по бойните полета. Построен е по инициатива и със средства от НД "Русофили", като дарения са постъпили от представители на бизнеса, общественици и строители от цялата страна. Откриха го кметът на Казанлък Галина Стоянова и Николай Малинов. Г-жа Стоянова подчерта, че мястото на паметника не е случайно избрано. Пътят за Шипка минава през Казанлък и всеки, който отива към легендарния връх, ще минава покрай монумента на руския полководец. Почетен знак "Самарски кръст" за принос към развитието на българо-руските връзки получиха Сергей Станишев, Галина Стоянова и Тодор Батков (един от дарителите за паметника).

Съборът продължи с тематично-музикална програма с участието на народния певец и любимец на публиката Стоян Борисов, певчески и танцови състави, изпълнители от цялата страна, както и на гостуващи руски групи.

Ето как във време на разделения и нетърпимост, на омраза и разгорещени политически страсти една значителна част от българското общество показа, че можем да бъдем единни, обединени. В името на светла идея. В името на приятелството. В името на любовта.



Гостът от Русия Виктор Шарапов и Тодор Батков - един от дарителите за издигането на паметника на Белия генерал



Малките художници, отличени в конкурса за рисунки, се зарадваха на наградите

Най-северната родина на чая

Краснодарската кехлибарена напитка ще бъде еликсир на олимпиадата в Сочи

Най-северната част на света, където се отглежда чай, се намира в Русия в района на Сочи - градът, който догодина ще бъде домакин на зимните олимпийски игри. Това е доста екзотично занимание по тези географски ширини, но това е само на пръв поглед.

Стоотици са хектарите с чаени насаждения, отглеждани в индустриални количества по хълмовете Дагомис - курортен микрорайон на Сочи, на 1600 км южно от Москва. Именно там през 1903 г. са били посадени първите чаени дръвчета и е започнало производството на знаменития краснодарски чай.

Особеният субтропически климат в района на черноморското крайбрежие, намиращ се на същата географска ширина като Лазурния бряг, създава възможност в Русия да се отглежда чай - растение, което потребителят е свикнал да свързва повече със страни като



Чаените плантации край Сочи

Индия и Китай. "Чаят от областта на Сочи е най-северният в света - не е възможно той да бъде отглеждан още по на Север", обяснява Вячеслав Мороз, директор на фирмата "Дагомисчай", най-голямото от няколко предприятия, произвеждащи чай в Сочи.

Чаеното дърво се нуждае от топъл и влажен климат, но понякога студът също може да бъде предимство, смята Мороз, подчертавай-

ки благоприятните особености на сочинския климат. "През зимата температурата спада под нулата, така че някои паразити, които биха могли да се развият в чая, тук въобще не се появяват", отбелязва той, като изтъква, че това позволява да не се използват пестициди, така че техният чай е по-чист от екологична гледна точка.

Предприятието разполага с около 600 хекта-

ра чаени насаждения, подредени в редици по хълмовете, издигащи се край Черно море. Годишното му производство е от около 500 тона чай. Зелените листенца се берат три пъти в годината, от април до октомври, главно с машини, като най-малките от тях се берат на ръка. След това реколтата се превозва с камион до завода, който се намира само на пет минути по пътя надолу.

Там продукцията се сортира, листенцата се нарязват на ситно и се разпределят по две производствени линии - едната за черен чай, а другата - за зелен. Два вида се произвеждат от едни и същи листа, но крайният цвят се определя от процеса на ферментация. За един килограм готов сух чай са необходими 4,5 килограма листа. Крайният продукт се пакетира в кутии или в пакетчета на конвейерна линия.

През последните години предприятието с ос-

таряваща инфраструктура, останала от съветско време, беше изцяло модернизирано, обяснява една от най-дългогодишните служителки в завода Нина Вахручева, която отговаря за качеството на производството. "Който е свикнал да пие краснодарски чай, не пие никакъв друг, защото нашият е с неповторим аромат и мек вкус", обяснява тя.

Любителите на напитката имат възможност да посетят плантацията и там на място да дегустират чая, приготвен по всички правила на кулинарното изкуство. Най-скъпият сорт се продава по 1200 евро кило. Почти цялата продукция на "Дагомисчай" се продава в Русия, която е най-големият потребител на черен чай, малки количества се изнасят в Украйна. Ръководството на предприятието е решено, в близко бъдеще да започне да експортира продукцията си и в Европа.



Много чужди журналисти, които през тези месеци отразяват подготовката за зимната олимпиада любопитстват дали по време на голямото спортно събитие ще се предлага някакъв специален чай. Домакините обещаваат, че краснодарски чай ще има за всички - и спортисти, и гости. Той обаче няма да бъде "специален". "Нашият чай е запазена марка и никакви вариации не са допустими. Какъвто чай пият всички, такъв пие и нашият президент, а навремето същият пиеха в Политбюро. Краснодарската кехлибарена напитка ще бъде еликсир на олимпиадата в Сочи", с гордост обяснява Вячеслав Мороз.

Оживява се пътят през ледовете

Товаропотокът през Северния морски път до 2020 година може да нарасне над 8 пъти и да достигне най-малко до 30 милиона тона годишно, прогнозира руският заместник-министър на транспорта Виктор Олерский, цитиран от ИТАР-ТАСС.

Около 15 милиона тона ще бъде товаропотокът от пристанище Сабета на полуостров Ямал, където се разработват газови находища, поясня той, докато придружаваше секретаря на Международната морска организация Коджи Секимицу, който неотдавна предприе инспекционна обиколка в източния сектор на Северния морски път.

Разработването на находищата на Ямал предполага в новоизграждащото се пристанище Сабета за акостирането на кораби да бъдат осигурени над 220 места годишно. Олерский допълни, че в района има десетки находища, всяко от които трябва да се обслужва от по два-три кораба.



Строящото се пристанище Сабета на Ямал

Наред с това се очаква да расте и обемът на транзита от Югоизточна Азия и Китай.

Северният морски път (СМП) е най-краткото трасе между Европа и Азия през Северния ледовит океан. По време на Съветския съюз той беше затворен за чуждестранни кораби и максималният стокооборот по данни за 1978 година не надвишаваше 6,6 милиона тона. Преди 20 години пътят бе открит за международно плаване, но първият кораб премина по него едва през 2009 година.

През 2010 година по СМП бяха превозени 1,8

милиона тона товари и четири транзитни преминавания от 0,11 милиона тона. Само година по-късно товаропотокът нарасна почти два пъти - до 3,25 милиона тона, а транзитно - 0,83 милиона тона. През 2013 година влезе в сила правилник за плаване по СМП, според който заявки се подават в интернет, за да се получи разрешение от руската администрация. По данни от миналия месец от началото на навигацията през тази година са били подадени 486 заявки, като от тях одобрение не са получили само 58.

В Луганно вече се говори руски

Гражданите на страните от бившия Съветски съюз все повече оценяват живота в южния швейцарски кантон Тичино, където броят им е нараснал над два пъти за последните 10 години, пише в "Тан", цитиран от електронното издание "Инопресса".

В периода между 2001 и 2011 година броят им се е увеличил от 388 на 869 според швейцарския ежедневник, който уточнява, че става дума за руснаци, беларуси и украинци. Според вестника интересът на гражданите от бившия СССР към Швейцария, който вече се усеща и в други кантони като Женева и Во, сега се съсредоточава върху Тичино, особено около езерото на Луганно. "Знаете ли как наричат Тичино в Санкт Петербург? Раят на Европа", казва Валерио ди Джорджо, издател на списание "Тичино мениджмънт". Това издание дори сметна за необходимо да публикува притурка на руски език - засега четири пъти годишно.



Начало на учебната година в руското училище в Тичино

Бумът в руската имиграция се отрази на различни сфери на дейност и на местния обществен живот. Американското училище "Тасис" в богатия квартал Колина д'Оро е особено търсено от новопристигналите. Поради това ръководството на училището се видя принудено да слажа учениците в списък на чакащите, за да може да запази квота за децата от рускоезични семейства, която е около 12 процента в това международно учебно заведение.

В Тичино има и руско училище, посещавано

от децата на не особено заможните семейства, които работят за руски фирми в Швейцария. Такава например е компанията за суровини "Старглоуб", която отвори свой офис в Луганно. За да не се чувстват твърде изолирани от родината си, установилите се в Тичино рускоезични граждани имат възможност да си купуват и вестници, доставяни от Русия по павилионите в Луганно. Освен това радио "Гласът на Русия" от 2011 г. излъчва предаванията си и в швейцарския ефир.

На дребно

Руската корпорация "Росатом", английската Rolls-Royce и финландската енергийна компания Fortum подписаха споразумение за съвместно изучаване на въпроса за изграждане и експлоатация на АЕЦ във Великобритания. Страните ще извършат предварителна подготовка за оценка на концепцията за проекта, както и за лицензиране на площадката за централата. Процедурите са необходими първични

крачки за евентуално получаване на разрешително за изграждане на нова АЕЦ във Великобритания.

"Газпром" подписа с Китайската национална нефтогазова корпорация споразумение за доставки на руски газ в Китай по "източния маршрут". Церемонията на подписването се състоя в присъствие на президентите на Русия и Ки-

тай Владимир Путин и Си Цзинпин в рамките на срещата на високо равнище на Г-20 в Санкт Петербург. Цената на газа ще бъде съгласувана по-късно до края на годината.

Губернаторът на Свердловска област Евгений Куйвашев представи пред участници в срещата на Г-20 заявката на Русия за домакинството на Екатеринбург

на световното изложение "Експо-2020". Ръководителят на региона отбеляза, че Русия има голям опитв участието си в международни изложения, но никога не е имала честта да бъде домакин. "Смятаме, че е настъпило времето да ни бъде поверено домакинството", заяви Куйвашев.

Руски филм спечели Гран при в Сърбия

Филмът на руския режисьор Сергей Цис "Второто дихание" спечели Гран при на международния фестивал SILAFEST за туристически и екологични филми в Сърбия, който се провежда от 1 до 7 септември тази година. В късометражния филм се проследява историята на последния човек на Земята. Той всеки ден изрязва от алуминиева кутия цвете и го засажда в сухата земя. "Второто дихание" е предупреждението на режисьора за бъдеща екологична катастрофа. Филмът е заснет в кариера за добив на планински кристал, която се намира в южната част на Челябинск. По време на СССР това е била най-голямата кариера за добив на

кристал, но в момента е превърната в туристическа атракция.

Премиерата на филма беше на 8 август 2012 г. на големия румънски кинофестивал Anonimul International Film Festival. До този момент лентата е участвала на повече от 100 кинофестивала в над 40 страни. Сръбската Гран при е двойната поред награда, която филмът "Второто дихание" прибавя към колекцията си.

Сръбският фестивал SILAFEST се провежда за първи път през 2009 г. На кинофестивала традиционно се показват пълнометражни и късометражни игрални и документални филми на туристическа и екологична тематика.



Украинци атакуват Гинес с най-голямата овесена каша в света

Организаторите на ежегодния украински етнофестивал "Печенежко поле", който тази година ще се провежда за 12-и път в Харковска област, планират да сварят три тона овесена каша, да почерпят с нея участниците във феста и да вкарат кашата в Книгата на рекордите на Гинес. Огромната планина овесена каша ще се вари в гигантски казан с тегло над 2,5 тона. Той е бил изработен специално за целта в Донбас. Рецептата на кашата се пази в тайна. Организаторите разкриват само, че в нея ще има много сладки съставки, като например сушени плодове.

След като кашата бъде готова, тя ще бъде претеглена пред представители на Книгата на рекордите на Гинес. След това ще бъде раздадена на присъстващите. Варенето на овесената каша ще започне към 9-10 часа сутринта. Когато бъде готова, ще бъде сервирана от около 50-ина доброволци. Общо ще бъдат сварени 15 000 порции. Премиерата ще бъде сварена в Англия. Украинците възнамеряват да го подобрят с 500 килограма.



В Москва представиха холандска култура

В Москва започна фестивалът "Дни на Холандия". Той има за цел да запознае столичани с холандските кино, театър, изобразително изкуство и музика. Фестивалът ще продължи до 15 септември. Програмата е много наситена и интересна, така че всеки ценител на изкуството може да намери нещо по свой вкус. В столицата на Русия са представени шедеври на холандската живопис, дизайн, кино, театрално и сценично изкуство, дело на талантили майстори.

Едно от централните събития на форума е изложбата "Пийт Мондриан. Пътят към абстракцията", която е подредена в Държавната Третяковска галерия (ДТГ). Московчани и гостите на столицата имат рядката възможност да се запознаят с творчеството на холандеца, който е положил началото на абстрактното изкуство.

В Театралния музей "А. А. Бахрушин" е разположена изложбата "Холандските мечти на Шекспир". В нея един от най-известните художници на костюми Рин Бекерс представя уникална колекция миниатюрни костюми от епохата на знаменития писател.

Холандските кинодейци са докарани в Москва едни от най-добрите си филми. Зрителите имат възможност да видят както по-стари ленти, така и по-нови. Сред тях е и "Турски сладкиши", който получи номинация за "Оскар" през 1974 г. и е смятан от мнозина за най-добрия холандски филм. Освен това в лятното кино в парка Горки на 14 септември световноизвестният режисьор Пол Верховен ще се срещне с руските киномаи и ще отговори на въпросите им.

Организаторите на фестивала "Дни на Холандия" са отделили специално внимание и на най-малките русначета. За тяхното добро настроение се грижат актьорите от международния детски театър "Гаврош", които представят адаптираната за деца пиеса на Уилям Шекспир "Буря", моноспектакъла "Винсент Ван Гог. Живот в картини" и куклен театър. По време на фестивала концерти изнасят също така музикантите от поп ансамбъла The Kytoman Orchestra съвместно с известния хор Voices of Russia, както и млади холандски групи и изпълнители.

Във Владивосток посрещнаха "Меридианите на Тихия океан"

Септември е може би най-фестивалният месец в годината. Току-що завърши кинофестивалът във Венеция и започна този в Торонто, свърши "Московска премиера" и започват фестивалите в Казан, Анапа, Санкт Петербург, Благовещенск... И във Владивосток на 7 септември бе открит XI Международен фестивал на страните от Азиатско-Тихоокеанския регион "Меридианите на Тихия океан". Почетен гост на церемонията по откриването беше известната френска актриса Изабел Юпер, която освен за тържеството, пристигна и да представи най-новия си филм "Тип топ".

Във Владивосток актрисата се срещна с представители на пресата и многобройни почитатели, точно преди прожекцията на новата ѝ лента. Във филма се разказва за две жени, които работят като комисари в полицията. Комбинацията между двете героини е доста странна. Едната е много избухлива (Изабел Юпер), а другата е нейна пълна противоположност - много сдържана и тиха (Сандрин Киберлин). Истината обаче е, че това съвсем не е полицейска комедия, а разказ за съвременна Франция, включващ разглеждането на много житейски проблеми, в това число и този за неразбирателството между поколенията. Лентата



Изабел Юпер украси с присъствието си откриването на фестивала и се срещна с почитателите си



представя разнообразна поетична картина, която трудно може да бъде "вмъкната" под шапката на определен жанр.

Интересното е, че Изабел Юпер все още помни руския език, който някога е учила. Тя сподели, че се възхищава на красотата на езика и проникновената руска литература. Актрисата дори се опита да поздрави почитателите и журналистите на малко развален руски език. Тя им разказа за снимките на филма "Наводнение" с украинския режисьор Игор Манев.

На въпрос дали е готова още веднъж да работи с руски режисьор, Изабел Юпер отговори, че много би се радвала, ако съдбата я срещне с друг талантлив творец. В момента актрисата се снима в азиатска продукция, а иначе по време на дългата си кариера е участвала също така и в южнокорейски, филипински и дори филми от Камбоджа.

Интересно е да се отбележи, че именно руският филм "Летят жерави" я е подтикнал да стане актриса. Филмът получава голямата награда на кинофестивала

в Кан.

След представянето на "Тип топ" Изабел Юпер напусна Владивосток, но фестивалът "Меридианите на Тихия океан" продължава до 13 септември. В конкурсната програма влизат 10 филма, снимани в Китай, Корея, Чили, Перу, Сингапур, Мексико, САЩ и Нова Зеландия. Русия ще бъде представена на конкурса от три филма - късометражният на Евгений Бяло "Норма на живота" и два пълнометражни - "Срам" на Юсуп Разиков и "Майор" на Юрий Биков. Освен 6 творби на съвременни руски режисьори са включени в извънконкурсната програма.

В нея е представена и обширна панорама на съвременното международно кино, включваща тайвански видеоарт и документални картини от Лаос, филми по случай 100-годишнината на индийската кинематография, маргинално изкуство в стила "мокументари", актуално научно-популярно кино, както и филми за цялото семейство. Бе представена ретроспекция на творчеството на световноизвестния режисьор Алексей Герман, който почина тази година, както и творби на прочутия аниматор Александър Петров и на японския майстор на аниме Мамору Оси.

ITER - глобален отговор на глобално предизвикателство



Академик Евгений Велихов

Руската икономика има шанс първа да излезе на международния пазар с хибриден термоядрен реактор. Прогнозата е на академик Евгений Велихов, цитиран от ИТАР-ТАСС. "В РФ е разработена държавна програма по създаване на демонстрационен промишлен образец на термоядрен реактор. Програма на подобно равнище е приета засега единствено в Русия", каза президентът на Националния изследователски център "Курчатовски институт" на заседание на Обществената палата към президента на Русия. В момента концепцията се разглежда в правителството.

Известният учен изрази надежда, че сроковете за начало на работата по реактора ще бъдат ясни до края на годината.

По думите на академик Евгений Велихов Русия изгражда в Китай атомни центри и там може да заработи термоядрен реактор, построен въз основа на съвременни технологични и научни постижения.

В интервю за ИТАР-ТАСС Евгений Велихов твърди, че "проектът за термоядрен реактор ще позволи да се решат проблеми на сигурността и да се избегне повторение на трагичните събития, подобни на Чернобилската катастрофа и аварията в АЕЦ

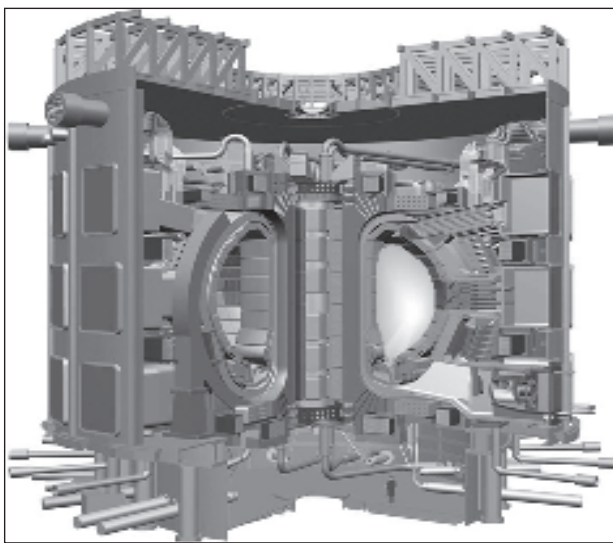

Конструкция на реактора ITER, чието изграждане (във Франция) вече е в ход. Проектът трябва да бъде завършен през 2018 г. Мощността на реактора трябва да е не по-малко от 500 МВт. На чертежа долу е нарисувана човешка фигура, която дава представа за големината на ITER

"Фокушима". Проектът ще бъде реализиран съвместно с държавната компания "Росатом". (Ще напомним, че изключително голяма е заслугата за изграждането на саркофага на катастрофиралата Чернобилска АЕЦ именно на академик Велихов.)

Русия, заедно с ЕС, Индия, Китай, Япония, САЩ и Южна Корея участва в най-големия международен проект по създаването на експериментален реактор за термоядрен синтез - ITER (International Thermonuclear Experimental Reactor). Общата численост на населението в тези страни е около половината от цялото население на Земя-

та, така че проектът може да бъде наречен глобален отговор на глобално предизвикателство. С помощта на реактора учените се надяват да стигнат до технологията, която да им позволи да възпроизведат физическите реакции, ставащи на Слънцето и на други звезди. Проектът има за цел да демонстрира възможностите за използване на потенциала на ядрения синтез като източник на електрическа енергия. В основата на ITER е създадената в СССР установка "Токомак".



Телефонът ще подсказва как да се справим с яда си

Математиците от Пермския държавен университет са разработили мобилно приложение, което помага при контролиране на емоциите. Автор на идеята е аспирантът от механо-математическия факултет на вуза Владимир Михайлов. Основната задача на устройството е да анализира гласа, да определя отклонението му от нормалното състояние и да помага на човека да се успокои.

Ако например ползвателят говори раздразнено по телефона, приложението му съобщава, че разговорът в подобно състояние би могъл да му навреди и му предлага различни варианти за стабилизиране на емоциите. При това приложението разпознава яда не само по повишения тон, защото невинаги, когато човек говори високо, е ядосан, пояснява аспирантът.

Сега Михайлов създава математически модел, по който да работи приложението, въз основа на уникалната теория на емоционалните работи с неабсолютна памет, разработена в Пермския университет. Учените придават на работата способността, присъща на човека, да забравя известно количество натрупан опит. Това позволява да се създаде математически модел на емоциите на работата, който се приближава до модела на поведение на човека.

"Приложението, разбира се, няма да може да определя със стопроцентова точност емоционалното състояние на човека, но ние ще усъвършенстваме разработката въз основа на данните от проведените експерименти", казва създателят Владимир Михайлов.

Според психолозите приложението ще е от полза за бизнесмени, мениджъри, офисни работници и за всички, на които им се налага често да водят изнервящи делови разговори по телефона.

Инженери ще се състезават на олимпиади

В Русия под ръководството на Министерството на образованието и науката се въвежда система на студентски олимпиади по инженерни и технически дисциплини. Целта е да се повиши качеството на подготовка на инженери по приоритетни направления на науката и техниката, пише в "Известия". По специално изготвен план студентите от техническите вузове трябва да получат практически опит за създаване на техника и технологии, да развият приложно инженерните компетенции и креативното мислене.

"Сега в сферата на техническото инженерно образование има много проблеми - казва за вестника източник от министерството. - В периода 1990-2000 г. се получи провал във възпроизводството на инженерно-педагогически кадри.

Професорско-преподавателски състав в тази област старее, наблюдава се загуба на квалификация на преподавателите на фона на динамично развиващите се технологии. Слабо е практическото обучение, бизнес мисленето, връзката между промишлеността и вузовете.

Затова се смята, че съревнованията биха могли да повишат интереса на младежите към техническите специалности, а вузовете да се конкурират помежду си, същевременно повишавайки равнището на преподаване.

Днес в Русия няма масови съревнования за инженери и затова за пример ще послужи организирането на конкурси в други страни. В ЕС например се провеждат Европейски инженерни съревнования (BEST) сред студентите от тех-

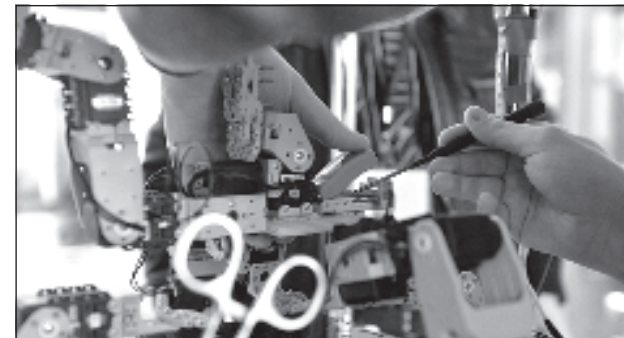

ническите вузове. Те преминават през няколко етапа. Победителите в локалните олимпиади (на равнище учебно заведение) участват в националните състезания, а съответните победители отиват на финала на европейския етап. По този принцип ще се провеждат и руските конкурси, като ще бъдат привлечени чуждестранни експерти и съдийски колегии.

Главното е да се върне интересът към инже-

нерното образование и младите хора да знаят, че тази интересна работа е много добре платена. Във МФТИ вече има практика да се канят ученици, на които да им се показва нагледно какви професии могат да се ориентират и какви перспективи дават те. Тази практика давала ефект, отчита ръководството на вуза. В МГУ "Бауман" има програма, наречена "Стъпка към бъдещето", насочена също към учениците.

Ваксина ще отказва пушачите от вредния навик

След около пет години в аптеките може да се появи първата ваксина срещу пушене. Разработката на руски учени ще е първият в света опит по подобен начин да се спасят хората от вредния навик. Зам.-генералният директор на компанията "Селекта(РУС)" Дмитрий Овчинников, събщи, че разработката е във втора фаза на клинични изпитания. Фирмата е дъщерно предприятие на американска иновационна компания, която е открила свой филиал в Химки. По думите на Овчинников разработката на ваксината срещу пушене, както и на други ваксини, е изнесено от Америка в Русия поради факта, че тук има специалисти с нужната



квалификация, а и условията за финансиране са благоприятни. Проектът вече е получил грант от Министерството на промишлеността и търговията на РФ.

Според учения известните вече методи за лечение на никотиновата зависимост не са ефективни и се очаква но-

вата ваксина да направи пробив в тази сфера. В резултат на действието ѝ организмът ще изработва антитела, които ще блокират никотина, преди да отиде в мозъка.

В лабораторията в Химки учените работят по създаването на нещо като молекулярен нано-контейнер, който ще доставя целево компоненти от ваксината в клетките, които изработват имунния отговор. На свой ред антителата свързват никотина в кръвта. Така образуваният комплекс се оказва твърде голям, за да проникне през т. нар. хематоенцефалична бариера, която защитава мозъка от вредни вещества и инфекции. В крайна сметка никоти-

нът не влиза в "центъра на удоволствието" в мозъка и пушенето не предизвиква еуфория и удовлетворение. Така веригата на патологичната зависимост от тютюна се прекъсва.

Учените от "Селекта(РУС)" работели и върху създаване на ваксини срещу меланом, диабет 1 тип, хепатит В и други болести, събщи Овчинников.

"Работата на тази лаборатория е ярък пример за трансфер на технологии в Русия", отбелязва представителят на компанията "Роснано" Сергей Филипов. Той посочи, че "Роснано" притежава 12% от акциите на американската компания SelectaBiosciences, чиято дъщерна филма е "Селекта(РУС)".

Създава се обединена ракетно-космическа корпорация

Създаването на ракетно-космическа корпорация ще позволи руският космически отрасъл да се избави от дублирането на дейностите, каза пред журналисти вицепремиерът Дмитрий Рогозин след заседанието на Военнопромишлената комисия при правителството на Русия. Той отбеляза, че сега се работи активно за създаване на обединената корпорация: "Искаме да създадем структура, която да може да извърши модернизация и структуризация на отрасъла. Корпорацията трябва да управлява ракетната промишленост от гледна точка на услугите, които тя може да предостави и да изпълни в интерес на Русия."



Министърът в правителството Михаил Абизов заяви, че при разработването на проекта за обединената корпорация исканията на експертния съвет на правителството са били отчетени.

Роскосмос смята за оптимален проекта за създаване на ОАО "Обединена ракетно-космическа корпорация" в

която делът на държавно участие в близките две-три години ще бъде 100%. Предполага се, че в корпорацията ще влязат всички промишлени предприятия и конструкторски бюра на ракетно-космическата промишленост, с изключение на няколко предприятия с отбранителна тематика - ОАО "Корпорация "Комета", ОАО "Кор-

порация "МИТ", ОАО "Корпорация "СПУ-ЦКБ ТМ" и ОАО "ГРЦ "Макев".

Създаването на корпорацията ще бъде извършено на базата на съществуващите предприятия. Предлага се като базово предприятие ОАО "Научно-изследователски институт за космическо приборостроене" и неговото дъщерно предприятие "Руски космически елементи". Подведомствени на агенцията ще останат организациите, които осъществяват космическа дейност - отрасли институти, космодроми, обекти за наземно автоматизирано комплексно управление, Центърът за подготовка на космонавти и предприятията за бойна ракетна техника.

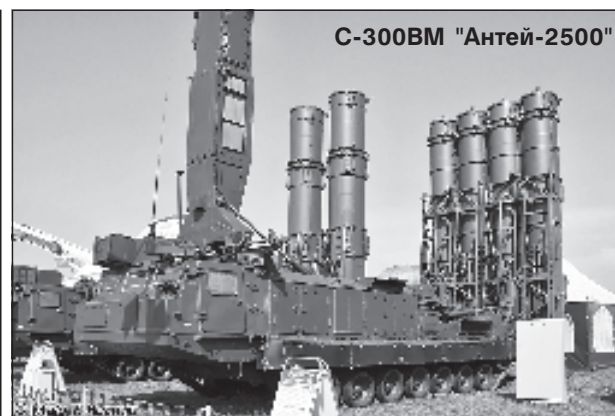

Русия постави на Иран условия за С-300

Президентът Владимир Путин взе принципно решение, което ще трябва да урегулира конфликта между Москва и Техеран около доставката на зенитните ракетни комплекси С-300. В "Коммерсантъ" пише, че според решението Русия ще достави на Иран пет дивизиона С-300ВМ "Антей-2500", но при условие, че Техеран изтегли иска към "Рособоронекспорт" за провала на предишния договор.

Вестникът отбелязва, че Техеран най-вероятно ще се съгласи и комплексите "Антей-2500" ще бъдат доставени. По-рано посланикът на Иран в Русия Сейед Махмуд Реза Сааджи заяви, че Москва може да предложи на Техеран зенитни ракетни комплекси, "които ще могат да покрият територията на страната и ще задоволят иранската страна по стойност и време на доставките".

С-300ВМ не попадат под забраната на ООН. Русия и Иран подписаха договор за доставка на пет дивизиона С-300ПМУ-1 през 2007 г. Сумата на сделката беше 800 млн. долара. По различни причини доставката редовно се отлагаше, а през септември 2010 г. Съветът за сигурност на ООН въведе по отношение на Иран санкции, забраняващи доставка на нападателни въоръжения. Скоро след това тогавашният президент Дмитрий Медведев подписа указ за забрана на доставката на С-300 за Иран.

Техеран възприе отказа за доставка на С-300 като нежелание на Русия да изпълни своите договорни задължения и подаде иск в Международния съд в Женева. В него Техеран обвинява Москва за провала на доставките на С-300ПМУ-1 и поиска компенсация на щетите си в размер на 4 млрд. долара. Преди това Русия върна на Техеран аванса в размер на 167 млн. долара, включен в сметката на изпълнителя на договора за доставка на зенитните комплекси.

По-рано Русия предлагаше на Иран да достави допълнителен брой зенитни ракетни комплекси с малък обем "Тор-М13". Тогава Техеран не се съгласи на компромис, като заяви, че тази замяна не го устройва.

Прикриват ОНД от Космоса

Противовъздушният чадър над Общността на независимите държави (ОНД) ще бъде подсилен с орбитален компонент. За тази цел в близките шест месеца военните от ОНД ще определят основните параметри на бъдещата Обединена система за въздушно-космическа отбрана.

Генералите взеха това решение на заседание на Координационния комитет по въпросите на ПВО при Министерския съвет на Общността. Секретарят на комитета Александър Синайски каза пред журналисти, че концепцията за новата структура за колективна сигурност вече се разработва. Става дума за допълване на дей-

ващата система за ПВО на Общността с космически средства, позволяващи да се откриват и унищожават цели не само в небето, но и в безвъздушното пространство над територията на страните - участнички в ОНД.

Генералът не събщи други детайли. Може обаче да се предположи, че задачата за орбитален контрол ще поемат предимно руските военни спътници и радиолокационни станции за предупреждение за ракетно нападение. Руските щабове ще информират колегите си за пускове на ракети в направление на Общността. В случай на необходимост за унищожаването



Александър Синайски

на вражеските цели ще се включат бойните разчети на зенитните ракетни системи и комплекси в армиите на ОНД.

В заседанието на Координационния комитет участваха представители на Въоръжените сили на Армения, Беларус, Казахстан, Киргизстан, Русия, Таджикистан, Туркменистан, Узбекистан и

Украйна. Заседанието беше водено от руския заместник-министър на отбраната Олег Остапенко.

След като обсъдиха всички въпроси от дневния ред, участниците в заседанието излетяха за полигона "Ашулук" в Астраханска област, където имаше съвместни учения с Обединената система за ПВО на ОНД "Бойно съдружество-2013". В него участват подразделенията от армиите на Беларус, Казахстан, Русия, Таджикистан и Киргизстан - общо над 500 военнослужещи. Своята дейност показаха разчетите на зенитните ракетни системи С-400 "Триумф", С-300 "Фаворит", както и зенитните ракетнооръдейни комплекси "Панцир-С".

Москва се отказа официално от палубния тренажор в Крим

Русия уведоми официално Украйна за отказа си да използва наземния изпитателен тренажор за корабната авиация ("Нитка") в Крим, съобщи РИА "Новости", като се позовава на източник в руското военно ведомство. Според уведомлението от 2014 г. кримското летище няма да се използва за подготовка на летци от палубната авиация на руския ВМФ. Според източника на агенцията украинската страна също е заявила готовност да прекрати действието на междуправителственото споразумение от 1997 г.

"Нитка" е построен недалеч от град Саки в Крим в началото на 80-те години на миналия век. Комплексът имитира подвижна палуба на самолетоносач и е

предназначен за отработване на излитане и кацане на палубни самолети. През 1997 г. Русия и Украйна подписаха споразумение за използването на тренажора. Според условията на документа Русия доставя на Украйна резервни части и комплектуващи за самолети с марката "Су" на сума, еквивалентна на средствата, изхарчени от Киев за поддържането на тренажора в изправно състояние. По-късно сумата беше фиксирана на 700 хил. долара годишно.

Повод за отказа на Русия от кримското летище стана намерението на Украйна да повиши значително стойността на наема на тренажора. Освен това руското Министерство на отбраната реши да се избави от зависимост-

та на друга държава при подготовката на летците от палубната авиация. През 2008 г. например полетите на авиацията на "Нитка" бяха прекъснати почти за две години, след като Русия участва в бойните действия в Южна Осетия.

Сега на територията на Русия в Ейск се строи руска "Нитка", която ще се използва не само за подготовка на пилоти на палубни самолети, но и за летци от морската авиация. Първите тренировъчни полети на тренажора се състояха в средата на юли тази година, а мащабната работа на комплекса ще започне в края на тази и в началото на следващата година. Очаква се руският комплекс да започне да работи с пълна капацитет през 2016 г.

Нов снаряд за "Буратино"

В близките няколко дни руското Министерство на отбраната ще проведе край Волгоград изпитания на новия термобаричен снаряд за тежката огнехвъргачна система ТОС-1 "Буратино", съобщи РИА "Новости". Изпитанията на боеприпаса ще станат в рамките на учения, които ще се състоят на полигон "Прудба". Там ще се състоят и изпитанията на модернизираната реактивна огнехвъргачка РПО ПДМ-А "Шмел-М".

Новият термобаричен снаряд за ТОС-1 се отличава с увеличен обем на стрелбата и с по-голяма точност при поразяване на целите. В сравнение с обикновените снаряди за "Буратино" новият боеприпас поразява целите на два пъти по-голямо разсто-



яние - на 6 км. Мощността на снаряда е нараснала с 15-20% за сметка на увеличаване на бойната част. Първите изпитания на новия снаряд се състояха през април миналата година.

Термобаричният боеприпас е предназначен за използване предимно от модернизираните тежки огнехвъргачни системи ТОС-1Б "Солнцепек", снабдени с 24 насочващи за ракетите. Масата на бойната част на снаряда е 90 кг, което е със 17 кг повече от обикновените

ракети. Снарядът има и нов двигател.

ТОС-1А е създаден на базата на "Буратино". В състава на комплекса влиза бойна машина БМ-1 с пускова установка за запалителни и термобарични ракети с калибър 220 мм. В състава на ТОС-1А влиза също така транспортно-зареждаща машина ТЗМ-Т. "Солнцепек" поразява обекти на противника на разстояние от 3,6 до 6 км, а площта на поразяване е от хиляда до две хиляди квадратни метра.

Бразилия е вече по-близо

На руския национален отбор по футбол са необходими две победи, за да се класира директно за Световното първенство

Благодарение на ефектната победа над отбора на Израел на стадион "Петровский" в Санкт Петербург с резултат 3:1, "сборная" оглави еднолично група F два кръга преди края на квалификациите за Световното първенство през 2014 г. в Бразилия. Така руските футболисти имат всички шансове за първи път от 12 години насам да попаднат на финалите на най-големия футболен форум. Трябва просто да надиграт в оставащите мачове непретенциозните отбори на Люксембург и Азербайджан като гости.

Възпитаниците на старши треньора Фабио Капело прекрасно разбираха, че след унизи телната загуба от Северна Ирландия нямат повече право на грешка. Въпреки че до почивката руснаците не показаха блестяща игра, руснаците все пак сломиха съпротивата на израелците. Това стана възможно благодарение на треньорския нюх на Капело, който реши на полувремето да направи две смени. На терена излязоха Дзагоев и Глушаков на мястото на Денисов и Файзулин. Това даде своя ефект, а "сборная" се разправи с Израел благодарение на головете на Василий Березуцки, Александър Кокорин и Денис Глушаков. След мача дон Фабио отбеляза особено действията на Алан Дзагоев, който при него рядко попада в стартовия състав.

- Смятам, че изиграхме много добро второ полувреме. Знаехме, че Израел е много организиран отбор и няма да ни оставя свободни пространства. Доволен съм и от резултата, и от играта на отбора. След загубата от Северна Ирландия казах на момчетата в съблекалнята, че още нищо не е загубено. Добавих, че трябва



да спечелим оставащите четири мача и в този случай ще попаднем директно на Световното първенство. Що се отнася до Дзагоев, през тази година той плавно променя позицията си на терена. Смятам, че правилната позиция за него е тази, на която действаше днес. Доволен съм от неговата игра - каза Капело.

Доволни бяха и футболистите. В отговор на въпрос за пропуснатата дузпа, Роман Широков се пошегува: "Защо не предположите, че чрез гредата дадох гол пас на Глушаков!?"

В приповдигнато настроение беше и другият герой на мача - Александър Кокорин, който вкара прекрасен гол с далечен удар от воле:

- Всички сме щастливи от тази победа. Нашият отбор си върна

първото място в групата. Дали играхме на сто процента? Мисля, че не. Изиграхме две различни полувремена. Първата част беше потешка. През второто полувреме на терена излезе съвсем друг

руски отбор. Нашият първи гол отвори играта. Що се отнася до моя гол, не беше толкова трудно да отбележа от тази позиция. Сега всичко е в наши ръце. Трябват ни само победи в оставащите мачове. Нямаме никакво намерение да подценяваме Люксембург и Азербайджан.

Авторът на третия гол Денис Глушаков се оплака от недостатъчната подкрепа от страна на феновете:

- Да ви кажа честно, ние едва не заспахме през първото полувреме. Габулов дори се пошегува - каза, че публиката е загубила гла-



са си. Да си кажем истината - подкрепата беше слаба. Феновете се активизираха малко чак след първия наш гол. Що се отнася до играта, най-важното са трите точки и ние си ги изработихме. Не ми се иска сега да говоря за шансовете ни да попаднем директно на Световното първенство - очакват ни мачове с

Люксембург и Азербайджан. В тях нямаме право да се отпусваме.

Мачът срещу Израел беше последната домакинска среща на "сборная" в този квалификационен цикъл. В решителните мачове футболният отбор на Русия ще гостува срещу Люксембург на 11 октомври и срещу Азербайджан на 15 октомври.

Владимир Пилгуй: Капело е велик треньор

Бившият вратар на съветския национален отбор и на московския "Динамо" Владимир Пилгуй, който е и спортен експерт на електронното издание "Газета", сподели виждането си за мача с Израел:

- В предишния мач срещу Люксембург момчетата показаха, че са сериозно настроени и разбират какво трябва да правят. Смятах, че това настроение трябва да се разпростре и срещу Израел. Така и стана. Още от първите минути стана ясно, че всичко ще е наред. Това е заслуга и на момчетата, които сами осъзнават всичко, и на Фабио Капело, чието влияние върху играта беше очевидно.

Смятам, че Капело е велик треньор. Както видяхме, през второто полувреме той направи две смени, които според мен повлияха върху играта и върху резултата. През първото полув-

реме съперникът ни се затвори в своята половина на терена и закриваше всички зони - на нашите футболисти беше трудно да разбият тази отбрана. Въпросът беше във физическата подготовка - кой кого ще надбяга. През първото полувреме, докато израелците имаха още сили, те се сражаваха и не позволяваха на "сборная" да създава голове положения. Затова играта трябваше да стане по-бърза, по-комбинативна. Ето защо наставникът направи двете смени, като на терена излязоха Глушаков и Дзагоев. Те добавиха на отбора необходимата скорост и помоща да бъде разбита отбраната на съперника.



Волейболистките - на полуфиналите на Европейското първенство



Изминаха две години, откакто женският волейболен отбор на Турция отстрани руския тим от Европейското първенство, като го победи още на старта на плейофите. Сега в Германия рускините се срещнаха със същите съпернички на същия стадий от надпреварата и взеха реванш, като победиха туркините с 3:0.

Въпреки категоричния резултат, мачът бе-

ше много труден. Туркините поведоха в резултата, но след първата техническа пауза Русия успя не само да догони съперничките си, но и да поведе с разлика от пет точки (14:9), след което победата в първия гейм стана въпрос на техника. През втората част разликата между съперничките нито веднъж не надвиши две точки. Към края на гейма рускините отстъпваха с 19:21 и

22:23, но Татяна Кощелова и Наталия Обмочаева направиха чудесен блок, като обърнаха хода на гейма. Третата част отново започна с предимство на туркините, които поведоха с 10:4. Към средата на гейма ситуаци-

ята постепенно се изравни, а краят отново беше за рускините. В крайна сметка руските момичета победиха с 3:0 (25:20, 25:23, 25:19) и се класираха за полуфинала, където ще играят срещу сръбския национален отбор.